

EW7HL83W5

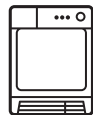

IT Asciugabiancheria

Istruzioni per l'uso

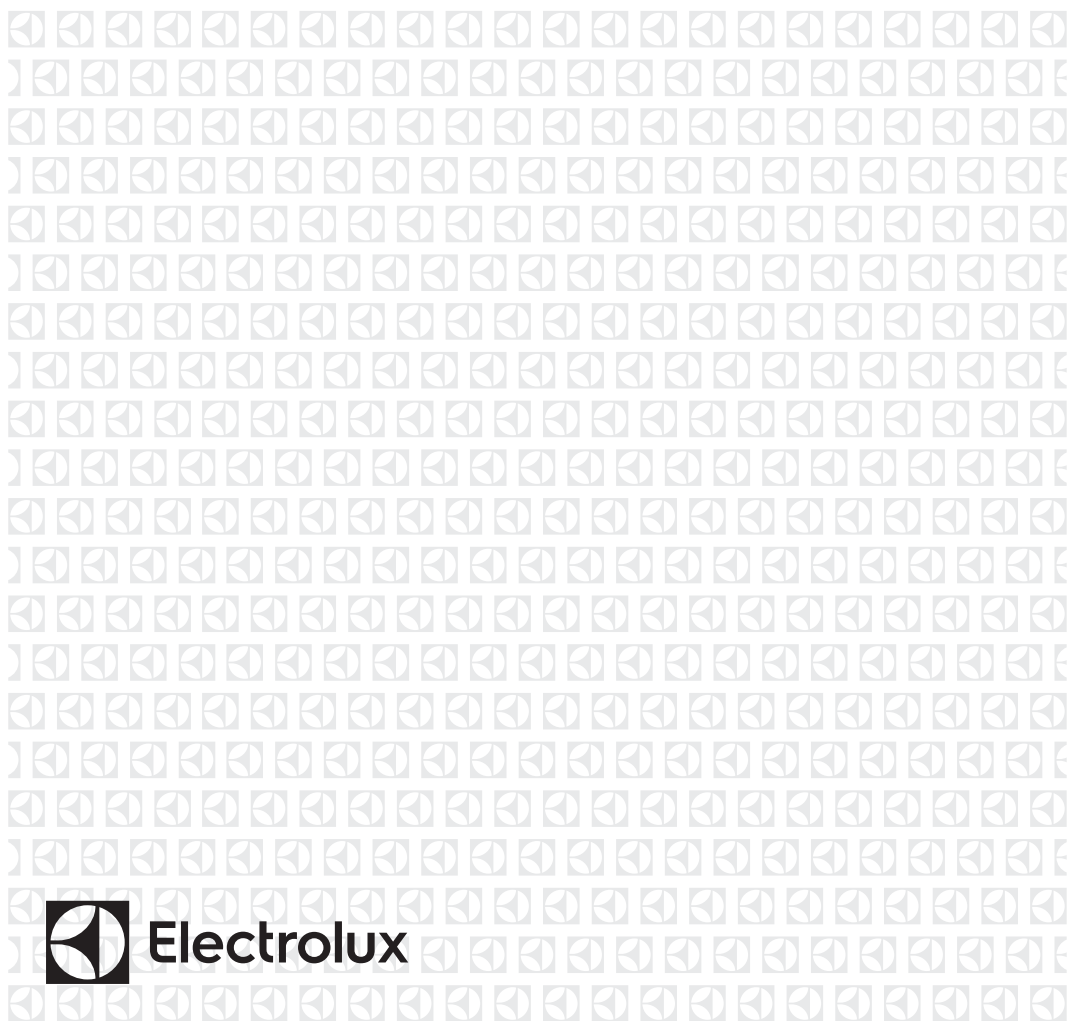

INDICE

1. INFORMAZIONI DI SICUREZZA.....	3
2. ISTRUZIONI DI SICUREZZA.....	5
3. DESCRIZIONE DEL PRODOTTO.....	7
4. PANNELLO DI CONTROLLO.....	8
5. TABELLA DEI PROGRAMMI.....	9
6. OPZIONI.....	10
7. IMPOSTAZIONI.....	11
8. PRIMA DI UTILIZZARE L'ELETTRODOMESTICO.....	13
9. UTILIZZO QUOTIDIANO.....	13
10. CONSIGLI E SUGGERIMENTI UTILI.....	14
11. PULIZIA E CURA.....	15
12. RISOLUZIONE DEI PROBLEMI.....	18
13. DATI TECNICI.....	19
14. GUIDA RAPIDA.....	21
15. FOGLIO INFORMATIVO PRODOTTO, IN RIFERIMENTO AL REGOLAMENTO UE 1369/2017.....	23

PENSATI PER VOI

Grazie per aver acquistato un'apparecchiatura Electrolux. Avete scelto un prodotto che ha alle spalle decenni di esperienza professionale e innovazione. Ingegnoso ed elegante, è stato progettato pensando a voi. Quindi, in qualsiasi momento desiderate utilizzarlo, potete esser certi di ottenere sempre i migliori risultati.

Benvenuti in Electrolux.

Visitate il nostro sito web per:



Ricevere consigli d'uso, scaricare i nostri opuscoli, eliminare eventuali anomalie, ottenere informazioni sull'assistenza:

www.electrolux.com/webselfservice



Registrare il vostro prodotto e ricevere un servizio migliore:

www.registerelectrolux.com



Acquistare accessori, materiali di consumo e ricambi originali per la vostra apparecchiatura:

www.electrolux.com/shop

SERVIZIO CLIENTI E MANUTENZIONE

Consigliamo sempre l'impiego di ricambi originali.

Quando si contatta il Centro di Assistenza autorizzato, accertarsi di disporre dei seguenti dati: Modello, numero dell'apparecchio (PNC), numero di serie.

Le informazioni si trovano sulla targhetta di identificazione.

 Avvertenza/Attenzione - Importanti Informazioni per la sicurezza

 Informazioni e suggerimenti generali

 Informazioni sull'ambiente

Con riserva di modifiche.

1. ⚠️ INFORMAZIONI DI SICUREZZA

Prima di iniziare, leggere attentamente le istruzioni fornite prima di installare e utilizzare l'apparecchiatura. I produttori non sono responsabili di eventuali lesioni o danni derivanti da un'installazione o un uso scorretti. Conservare sempre le istruzioni in un luogo sicuro e accessibile per poterle consultare in futuro.



- Leggere le istruzioni fornite.

1.1 Sicurezza dei bambini e delle persone vulnerabili



AVVERTENZA!

Rischio di soffocamento, lesioni o invalidità permanente.

- Questa apparecchiatura può essere usata da bambini a partire dagli 8 anni e da adulti con limitate capacità fisiche, sensoriali o mentali o con scarsa esperienza o conoscenza sull'uso dell'apparecchiatura, solamente se sorvegliati o se istruiti relativamente all'uso dell'apparecchiatura e se hanno compreso i rischi coinvolti.
- I bambini di età compresa fra i 3 e gli 8 anni e le persone con disabilità diffuse e complesse vanno tenuti lontani dall'apparecchiatura a meno che non vi sia una supervisione continua.
- Tenere lontani dall'apparecchiatura i bambini al di sotto dei 3 anni se non costantemente supervisionati.
- Non consentire ai bambini di giocare con l'apparecchiatura.
- Tenere gli imballaggi lontano dai bambini e smaltirli in modo adeguato.
- Tenere i detersivi al di fuori della portata dei bambini.
- Tenere i bambini e gli animali domestici lontano dall'apparecchiatura quando l'oblò è aperto.
- Se l'apparecchiatura ha un dispositivo di sicurezza per i bambini sarà opportuno attivarlo.

- I bambini non devono eseguire interventi di pulizia e manutenzione sull'apparecchiatura senza essere supervisionati.

1.2 Avvertenze di sicurezza generali

- Non modificare le specifiche tecniche dell'apparecchiatura.
- Se l'asciugabiancheria è installata sopra una lavabiancheria, utilizzare il kit di installazione in colonna. Il kit di installazione in colonna, disponibile presso il proprio rivenditore autorizzato, può essere utilizzato solo con l'apparecchiatura indicata nelle istruzioni, fornite con gli accessori. Leggerle attentamente prima di passare all'installazione (fare riferimento al libretto per l'installazione).
- L'apparecchiatura può essere installata libera oppure sotto il piano della cucina con la corretta spaziatura (fare riferimento al libretto per l'installazione).
- Non installare l'apparecchiatura dietro ad una porta bloccabile, una porta scorrevole o con cerniera sul lato opposto, dove la porta dell'apparecchiatura non si potrebbe aprire completamente.
- Le aperture di ventilazione alla base non devono essere coperte da un tappeto, da una moquette o da eventuali rivestimenti per pavimenti.
- **ATTENZIONE:** L'apparecchiatura non deve essere alimentata tramite dispositivi esterni, ad esempio timer, o collegata a un circuito regolarmente acceso e spento da un'azienda.
- Inserire la spina di alimentazione nella presa solo al termine del processo di installazione. Verificare che la spina di alimentazione rimanga accessibile dopo l'installazione.
- Se il cavo di alimentazione è danneggiato, deve essere sostituito dal produttore, da un tecnico autorizzato o da una persona qualificata per evitare situazioni di pericolo.

- Non superare il volume di carico massimo di 8 kg (consultare il capitolo “Tabella dei programmi”).
- Non usare l'apparecchiatura se gli indumenti sono stati sporcati con prodotti chimici industriali.
- Eliminare possibili pilucchi o altra sporcizia derivante dall'imballaggio accumulatisi attorno all'apparecchiatura.
- Non usare l'apparecchiatura senza i filtri. Pulire il filtro prima o dopo ogni utilizzo.
- Non introdurre nell'asciugabiancheria capi non lavati.
- I capi con macchie di olio da cucina, acetone, alcol, benzina, cherosene, smacchiatori, trementina, cere e prodotti per rimuovere la cera devono essere lavati in acqua calda con abbondante detersivo prima di essere introdotti nell'asciugabiancheria.
- Oggetti di gommapiuma (schiuma di lattice), cuffie da bagno, tessuti impermeabili, articoli in gomma e indumenti o cuscini con imbottitura in gommapiuma non devono essere asciugati nell'asciugabiancheria.
- Ammorbidenti o prodotti simili devono essere utilizzati come specificato nelle istruzioni del produttore.
- Togliere tutti gli oggetti dagli indumenti, oggetti che potrebbero causare lo scoppio di incendi quali ad esempio accendini o fiammiferi.
- **AVVERTENZA:** Non arrestare mai l'asciugabiancheria prima del termine del ciclo di asciugatura. Nel caso sia assolutamente necessario, rimuovere velocemente i capi e stenderli per disperdere il calore.
- Prima di eseguire qualunque intervento di manutenzione, spegnere l'apparecchiatura ed estrarre la spina dalla presa.

2. ISTRUZIONI DI SICUREZZA

2.1 Installazione

- Rimuovere tutti i materiali di imballaggio.
- Non installare o utilizzare l'apparecchiatura se è danneggiata.
- Attenersi alle istruzioni fornite insieme all'apparecchiatura.
- Prestare sempre attenzione in fase di spostamento dell'apparecchiatura, dato che è pesante. Usare sempre i

guanti di sicurezza e le calzature adeguate.

- Non collocare o usare l'apparecchiatura in un luogo in cui la temperatura possa essere al di sotto di 5°C o superare i 35°C.
- L'area di pavimento dove sarà installata l'apparecchiatura deve essere piana, stabile, resistente al calore e pulita.
- Accertarsi che l'aria circoli liberamente tra l'apparecchiatura e il pavimento.
- In fase di spostamento, tenere sempre l'apparecchiatura verticale.
- La superficie posteriore dell'apparecchiatura dovrà essere appoggiata alla parete.
- Una volta posizionata l'apparecchiatura, verificare che sia in piano utilizzando una livella. Se l'apparecchiatura non è in piano, regolare i piedini di conseguenza.

2.2 Collegamento elettrico



AVVERTENZA!

Rischio di incendio e scossa elettrica.

- Inserire la spina di alimentazione nella presa solo al termine dell'installazione. Verificare che la spina di alimentazione rimanga accessibile dopo l'installazione.
- L'apparecchiatura deve disporre di una messa a terra.
- Verificare che i parametri sulla targhetta siano compatibili con le indicazioni elettriche dell'alimentazione.
- Utilizzare sempre una presa elettrica con contatto di protezione correttamente installata.
- Non utilizzare prese multiple e prolunghie.
- Non tirare il cavo di alimentazione per scollegare l'apparecchiatura. Tirare sempre dalla spina.
- Non toccare il cavo di alimentazione o la spina di alimentazione con la mani bagnate.
- Questa apparecchiatura è conforme alle direttive CEE.

2.3 Utilizzare



AVVERTENZA!

Vi è il rischio di lesioni, scosse elettriche, incendi, ustioni o danni all'apparecchiatura.

- Questa apparecchiatura è stata prevista unicamente per un uso domestico.
- Non asciugare capi danneggiati (lacerati, rovinati) che contengono imbottiture.
- Se il bucato è stato lavato con un prodotto smacchiante, eseguire un ciclo di risciacquo aggiuntivo prima di avviare un ciclo di asciugatura.
- Asciugare esclusivamente tessuti idonei all'asciugatura nell'apparecchiatura. Seguire le istruzioni di lavaggio riportate sull'etichetta dei singoli capi.
- Non bere o utilizzare l'acqua di condensa/distillata per preparare cibi. Farlo potrebbe causare problemi alla salute di persone e animali domestici.
- Non sedersi o salire sull'oblò aperto dell'apparecchiatura.
- Non introdurre nell'apparecchiatura capi gocciolanti.

2.4 Illuminazione interna



AVVERTENZA!

Rischio di lesioni.

- Radiazioni LED visibili: non guardare direttamente il fascio luminoso.
- La lampada LED è dedicata all'illuminazione del cestello. Questa lampada non può essere riutilizzata per altri tipi di illuminazione.
- Per sostituire la luce interna, contattare il Centro di Assistenza autorizzato.

2.5 Manutenzione e pulizia



AVVERTENZA!

Vi è il rischio di ferirsi o danneggiare l'apparecchiatura.

- Non nebulizzare acqua né utilizzare vapore per pulire l'apparecchiatura.

- Pulire l'apparecchiatura con un panno inumidito e morbido. Utilizzare solo detersivi neutri. Non usare prodotti abrasivi, spugnette abrasive, solventi od oggetti metallici.
- Al fine di evitare danni al sistema di raffreddamento invitiamo a prestare attenzione in fase di pulizia dell'apparecchiatura.

2.6 Compressore



AVVERTENZA!

Vi è il rischio di danneggiare l'apparecchiatura.

- Il compressore e il relativo sistema all'interno dell'asciugabiancheria vengono riempiti con un agente speciale esente da CFC (Cloro-Fluoro-Carbur). Il sistema deve

essere a tenuta stagna. Danni al sistema potrebbero causare delle perdite.

2.7 Smaltimento



AVVERTENZA!

Rischio di lesioni o soffocamento.

- Staccare la spina dall'alimentazione elettrica e idrica.
- Tagliare il cavo elettrico dell'apparecchiatura e smaltirlo.
- Togliere il blocco porta per evitare che bambini o animali restino intrappolati nel cestello.
- Smaltire l'apparecchiatura in conformità coi requisiti locali per lo smaltimento di componenti elettrici ed elettronici (WEEE).

3. DESCRIZIONE DEL PRODOTTO

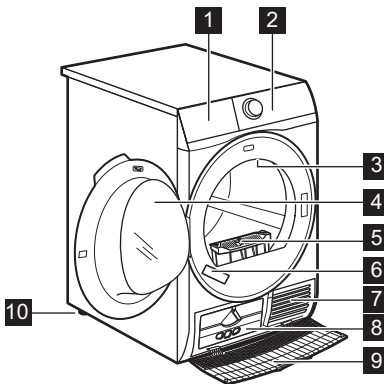

- 1 Svuotare tanica
- 2 Pannello dei comandi
- 3 Illuminazione interna
- 4 Oblò dell'apparecchiatura
- 5 Filter
- 6 Targhetta dei dati
- 7 Fessure per il ricircolo dell'aria
- 8 Coperchio dello scambiatore di calore
- 9 Copertura dello scambiatore di calore
- 10 Piedini regolabili



Per facilità di carico del bucato o comodità di installazione, la porta è reversibile. (vedere il foglietto allegato).

4. PANNELLO DI CONTROLLO

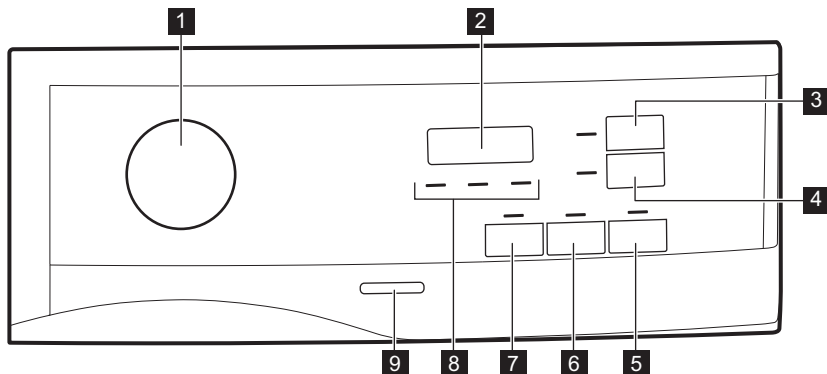

1 Manopola programmi e interruttore ●
RESET

2 Display



3 Tasto Tempo

4 Tasto Partenza Ritardata

5 Tasto Avvio/Pausa

6 Tasto Antipiega

7 Tasto Extra Silent

8 Spia di controllo:  pulizia filtro,  contenitore dell'acqua di scarico,
 controllare il condensatore

9 Pulsante On/Off



Premere i pulsanti con un dito nell'area con il simbolo o il nome dell'opzione. Non indossare guanti quando si utilizza il pannello dei comandi. Accertarsi che il pannello dei comandi sia sempre pulito e asciutto.

4.1 Display



Simbolo sul display	Descrizione dei simboli
	sicurezza bambini attiva
- - -	selezione errata oppure la manopola si trova in posizione ● "Reset"
2 : 00	durata del programma
: 10 - 2 : 00	durata Asciugatura a tempo
1h - 20h	durata partenza ritardata

5. TABELLA DEI PROGRAMMI

Programma	Carico ¹⁾	Proprietà / Tipo di tessuto ²⁾
 3) Cotoni Eco	8 kg	Ciclo da usare per asciugare il cotone col livello di asciugatura "cotone armadio", con un risparmio di energia ottimale. / 
Cotoni Extra	8 kg	Grado di asciugatura: extra. / 
Cotoni Armadio	8 kg	Ciclo definito per asciugare tutti i tipi di cotone, pronti per essere messi nell'armadio (asciutto armadio). / 
Cotoni Pronto Stiro	8 kg	Grado di asciugatura: adatto per la stiratura. / 
Sintetici Extra	3,5 kg	Grado di asciugatura: extra. / 
Sintetici Armadio	3,5 kg	Grado di asciugatura: normale. / 
Delicati	4 kg	Tessuti delicati quali ad esempio viscosa, acrilico e miscele degli stessi. / 
Tempo	5 kg	Questo programma consente di utilizzare l'opzione Tempo e di impostare la durata del programma. Il tempo di asciugatura dovrebbe essere adeguato al carico, per es. 2 ore per 5 kg di cotone. / 
Lenzuola +	4,5 kg	Fino a tre set di biancheria da letto, uno dei quali può essere per letto matrimoniale. / 
Seta	1 kg	Asciugatura delicata di capi di seta che richiedono il lavaggio a mano. / 
Lana	1 kg	Tessuti in lana. Asciugatura delicata di capi di lana che richiedono il lavaggio a mano. Estrarre subito i capi al termine del programma. / 

Programma	Carico ¹⁾	Proprietà / Tipo di tessuto ²⁾
Outdoor	2 kg	Asciugatura per indumenti per l'aria aperta, tecnici, sportivi, giacche impermeabili e traspiranti, giacca aderente dotata di interno in pile rimovibile o rivestimento isolante interno. Adatta per l'asciugatura in asciugabiancheria. / ☺☺☺
Denim	4 kg	Capi sportivi come jeans, felpe e simili, in tessuti di spessore diverso (ad esempio su colletto, polsini e cuciture). / ☺☺☺
Misti +	6 kg	Mix di indumenti in cotone, miscele sintetiche di cotone e tessuti sintetici. / ☺☺☺

1) Il peso massimo fa riferimento ai capi asciutti.

2) Per le indicazioni sul tessuto rimandiamo al capitolo *CONSIGLI E SUGGERIMENTI UTILI: Preparazione del bucato*.

3) Il programma  Cotoni Armadio ECO è il "Programma standard cotone" in linea col Regolamento della Commissione UE n. 392/2012. Si tratta di un programma adatto per asciugare cotone umido ed è il programma più efficace in termini di consumo energetico per asciugare cotone umido.

6. OPZIONI

6.1 Extra Silent

L'apparecchiatura funziona con un basso livello di rumorosità senza alcun effetto sul risultato di asciugatura.

L'apparecchiatura funziona lentamente e imposta il ciclo più lungo.

6.2 Antipiega

Prolunga la fase antipiega di 60 minuti alla fine del ciclo di asciugatura. Questa funzione riduce le pieghe. Durante la fase antipiega, la biancheria può essere estratta.

6.3 Tempo

È possibile impostare la durata del programma, da un minimo di 10 minuti a

un massimo di 2 ore. La durata necessaria è legata alla quantità di biancheria all'interno dell'apparecchiatura.



Si consiglia di impostare una breve durata per quantità ridotte di biancheria o per un solo capo.

6.4 Tempo sul programma Lana

Opzione adatta per il programma Lana per regolare il livello di asciugatura finale.

6.5 Tabella opzioni

Programmi ¹⁾	Extra Silent	Antipiega	Tempo
 Cotoni Eco		■	
Cotoni Extra	■	■	
Cotoni Armadio	■	■	
Cotoni Pronto Stiro		■	
Sintetici Extra	■	■	
Sintetici Armadio	■	■	
Delicati		■	
Tempo		■	■
Lenzuola +		■	
Seta		■	
Lana			■ ²⁾
Outdoor			
Denim		■	
Misti +		■	

¹⁾ Oltre al programma è possibile impostare una o più opzioni. Per attivare o disattivare le opzioni, premere il pulsante touch corrispondente.

²⁾ Cfr. il capitolo OPZIONI: Asciugatura a tempo sul programma Lana

7. IMPOSTAZIONI

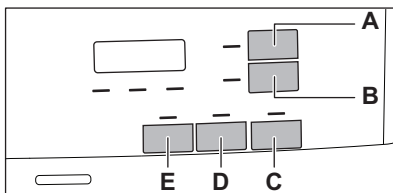

- A. Tasto Tempo
- B. Tasto Partenza Ritardata
- C. Tasto Avvio/Pausa
- D. Tasto Antipiega
- E. Tasto Extra Silent

7.1 Funzione Sicurezza bambino

Questa opzione evita che i bambini giochino con l'apparecchiatura quando un programma è in corso. I pulsanti a sfioramento sono bloccati.

Solo il tasto On/Off è sbloccato.

Attivazione dell'opzione Sicurezza bambino:

1. Premere il tasto On/Off per accendere l'apparecchiatura.

2. Premere e tenere premuto il pulsante a sfioramento (E) per alcuni secondi. La spia della Sicurezza bambino si accende.

 È possibile disattivare la Sicurezza bambino quando è in corso un programma. Premere e tenere premuti gli stessi pulsanti a sfioramento fino a che la spia della Sicurezza bambino non si spegne. La funzione Blocco bambini non è disponibile per 8 secondi dopo l'accensione dell'apparecchiatura.



7.2 Regolazione dell'umidità ancora presente nel bucato

 Ogni volta che si accede alla modalità "Regolazione dell'umidità restante nel bucato", il livello di umidità precedentemente impostato passerà al valore successivo (ad esempio quello precedentemente impostato - 2 - passerà a - 1 -).

Per modificare il livello predefinito dell'umidità restante:

1. Premere il tasto On/Off per accendere l'apparecchiatura.
2. Usare il selettore dei programmi per impostare un programma qualsiasi.
3. Attendere circa 8 secondi.
4. Tenere premuti i tasti (E) e (D) contemporaneamente.

Una di queste spie si accende:

- -  - livello di asciugatura massimo
 - -  - maggiore asciugatura della biancheria
 - -  - asciugatura predefinita della biancheria
5. Premere ripetutamente il tasto (E) and (D) fino a quando non si accende la spia del livello corretto.

 Se il display torna alla modalità normale (l'orario del programma selezionato dal passaggio 2. verrà visualizzata), impostando il livello dell'umidità restante premere e tenere premuti i pulsanti (E) e (D) ancora una volta per accedere alla modalità "Regolazione dell'umidità restante nel bucato" (il livello impostato di umidità restante passerà al valore successivo).

6. Dopo 5 s il display torna in modalità normale.

7.3 Spia contenitore acqua

Per impostazione predefinita, la spia del contenitore dell'acqua è accesa. Si accende quando il programma è terminato o se è necessario svuotare il contenitore dell'acqua.

 Se è stato installato un kit di scarico (accessorio supplementare), l'apparecchiatura scarica automaticamente l'acqua dal relativo contenitore. In questo caso si consiglia di spegnere la spia del contenitore dell'acqua.

Disattivazione della spia del contenitore dell'acqua.

1. Premere il tasto On/Off per accendere l'apparecchiatura.
2. Attendere circa 8 secondi.
3. Tenere premuti i tasti (B) e (D) contemporaneamente.

Il display mostra una di queste 2 configurazioni:

- Il display visualizza "Off". Dopo 5 s il display torna in modalità normale.
- Il display visualizza "On". Dopo 5 s il display torna in modalità normale.

7.4 Accensione/spegnimento segnale acustico

Per disattivare o attivare i segnali acustici, premere e tenere premuti

contemporaneamente per circa 2 secondi i pulsanti a sfioramento (A) e (B)

8. PRIMA DI UTILIZZARE L'ELETTRODOMESTICO



L'imballo posteriore del cesto viene rimosso automaticamente alla prima attivazione dell'asciugabiancheria. È possibile sentire alcuni rumori.

Prima di usare l'apparecchiatura per la prima volta:

- Pulire il cesto dell'asciugabiancheria con un panno umido.
- Avviare un programma di 1 ora con bucato umido.



La fase iniziale (3 - 5 min.) del ciclo di asciugatura potrebbe essere leggermente più rumorosa. Questo è dovuto all'avvio del compressore. Non si tratta di un'anomalia di funzionamento per apparecchiature alimentate da compressore quali ad esempio frigoriferi e congelatori.

9. UTILIZZO QUOTIDIANO

9.1 Avvio di un programma senza partenza ritardata

1. Preparare la biancheria e caricare l'apparecchiatura.



ATTENZIONE!

Assicurarsi che una volta chiuso l'oblò, la biancheria non rimanga incastrata tra questo e la guarnizione di gomma.

2. Premere il tasto On/Off per accendere l'apparecchiatura.
3. Impostare il programma e le opzioni corretti per il tipo di carico. Il display indica la durata del programma.



Il tempo di asciugatura che si vede sul display, quando è selezionato il programma cotone, è legato a un carico da 5 kg e a condizioni standard. Il tempo di asciugatura reale dipende dal tipo di carico (quantità e composizione), dalla temperatura della stanza nonché dall'umidità del bucato dopo la fase di centrifuga.

4. Premere il pulsante Avvio/Pausa. Il programma si avvia.

9.2 Avvio del programma con la partenza ritardata

1. Impostare il programma e le opzioni corretti per il tipo di carico.
2. Premere ripetutamente il tasto della partenza ritardata fino a quando il display non visualizza il tempo impostato.

i È possibile ritardare l'inizio di un programma da un minimo di 1 ora fino ad un massimo di 20 ore.

3. Toccare il pulsante a sfioramento Avvio/Pausa.

Il display mostra il conto alla rovescia della partenza ritardata.

Appena è completato il conto alla rovescia, il programma si avvia.

9.3 Modifica del programma





1. Premere il tasto On/Off per spegnere l'apparecchiatura.
2. Premere il tasto On/Off per accendere l'apparecchiatura.
3. Impostare il programma.

In alternativa:

1. Ruotare la manopola di selezione fino alla posizione ● "Reset".
2. Attendere 1 secondo. Il display visualizza — — —.
3. Impostare il programma.

9.4 Al termine del programma

Il programma è terminato:





- Viene emesso un segnale acustico intermittente.
- Il display visualizza  :  
- Le spie  Filtro e  Serbatoio si illuminano.
- La spia Avvio/Pausa è accesa.

L'apparecchiatura continua a funzionare con la fase anti-piegia per circa 30 minuti o più se è stata impostata l'opzione Antipiegia (cfr. capitolo *Opzione - Antipiegia*).

La fase anti-pieghe riduce le pieghe sugli indumenti.

La biancheria può essere estratta prima della conclusione della fase antipiegia. Per ottenere risultati migliori, consigliamo di estrarre la biancheria quando la fase è terminata o quasi terminata.

Quando la fase antipiegia è terminata:

- Il display visualizza ancora  : 

- Le spie  Filtro e  Serbatoio si illuminano.
- La spia Avvio/Pausa si spegne.

1. Premere il tasto On/Off per spegnere l'apparecchiatura.
2. Aprire lo sportello dell'apparecchiatura.
3. Estrarre la biancheria.
4. Chiudere l'oblò.

i **A programma completato, pulire sempre il filtro e svuotare il contenitore dell'acqua.**

9.5 Funzione Stand-by

Per ridurre il consumo di energia, la funzione disattiva automaticamente l'apparecchiatura:

- Dopo 5 minuti se non si avvia il programma.
- Dopo 5 minuti dal termine del programma.





i Il tempo è ridotto a 30 secondi se la manopola del selettore punta nella direzione ● "Reset"

10. CONSIGLI E SUGGERIMENTI UTILI

10.1 Preparazione del bucato

- Chiudere le chiusure lampo.
- Abbottonare le chiusure dei copripiumini.
- Non allacciare lacci e nastri (ad es. i nastri dei grembiuli). Stringerli prima di avviare un programma.
- Togliere tutti gli oggetti dalle tasche.
- Capovolgere gli indumenti con lo strato interno in cotone. Lo strato in cotone va rivolto verso l'esterno.
- Impostare sempre il programma adatto per il tipo di bucato asciugato.
- Non mettere insieme colori chiari e colori scuri.

- Usare un programma adeguato per cotone, jersey e maglieria per ridurre i restringimenti.
- Non superare il carico massimo indicato nel capitolo Programmi o visualizzato sul display.
- Asciugare solo la biancheria adatta per asciugabiancheria. Fare riferimento all'etichetta riportata su ogni singolo capo.
- Non asciugare capi grandi e piccoli insieme. I capi piccoli potrebbero restare intrappolati in quelli grandi e non asciugarsi.

Etichetta	Descrizione
	Bucato adatto per un passaggio in asciugatrice.
	Bucato adatto per un passaggio in asciugatrice a temperature più elevate.
	Bucato adatto per un passaggio in asciugatrice solo a temperature basse.
	Bucato non adatto per un passaggio in asciugatrice.

11. PULIZIA E CURA

11.1 Pulizia del filtro

1.

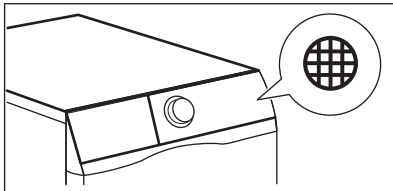

2.

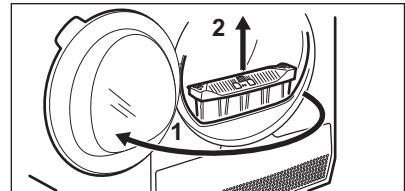

3.

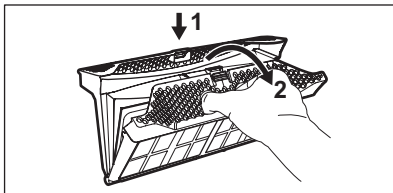

4.

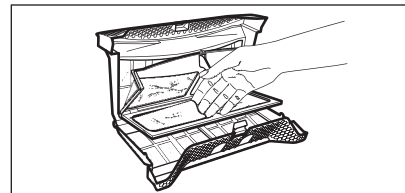

5. 1)

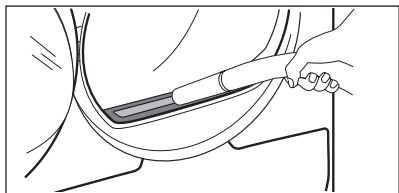

6.

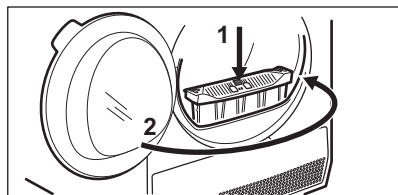

1) Se necessario, togliere la lanugine dalla sede e dalla guarnizione del filtro. È possibile utilizzare un aspirapolvere.

11.2 Svuotamento del contenitore dell'acqua

1.

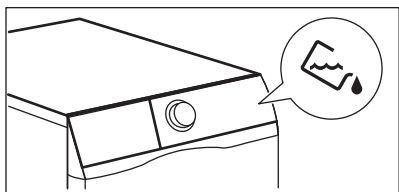

2.

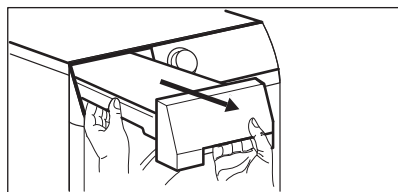

3.

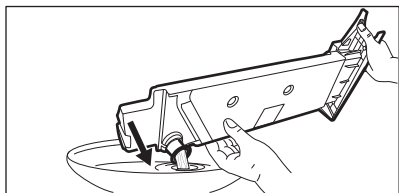

4.

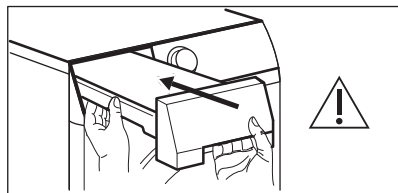

È possibile utilizzare l'acqua del contenitore in alternativa all'acqua distillata (ad es. per la stiratura a vapore). Prima di utilizzare l'acqua, rimuovere i residui filtrandola.

11.3 Pulizia dello scambiatore di calore

1.

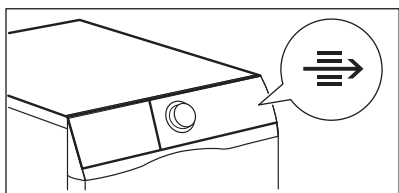

2.

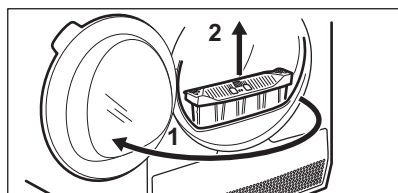

3.

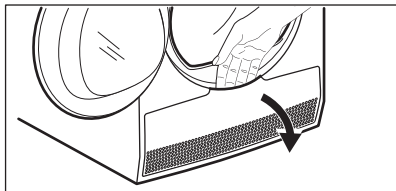

4.

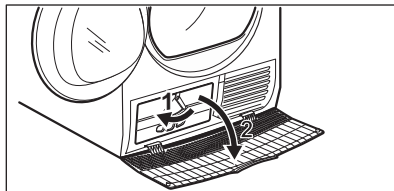

5.

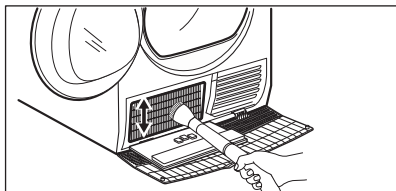

6.

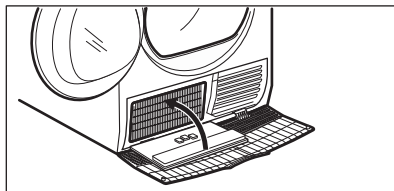

7.

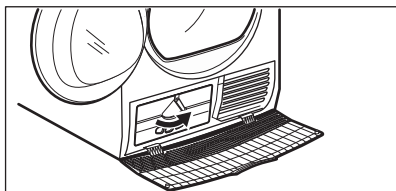

8.

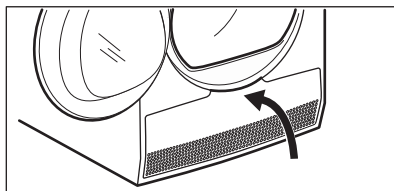

9.

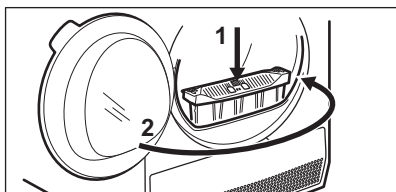
**ATTENZIONE!**

Non toccare la superficie metallica a mani nude. Rischio di lesioni. Indossare guanti di protezione. Pulire con attenzione per non danneggiare la superficie metallica.

scanalature del cesto stesso. Asciugare le superfici pulite con un panno morbido.

**ATTENZIONE!**

Non usare detergenti corrosivi o pagliette metalliche per pulire il cesto.

11.4 Pulizia del cesto**AVVERTENZA!**

Scollegare l'apparecchiatura prima di eseguire la pulizia.

Utilizzare un normale sapone neutro per pulire la superficie interna del cesto e le

11.5 Pulizia del pannello dei comandi e dell'alloggiamento

Utilizzare un normale sapone neutro per pulire il pannello dei comandi e l'alloggiamento.

Utilizzare un panno umido. Asciugare le superfici pulite con un panno morbido.

**ATTENZIONE!**

Non utilizzare detergenti per la pulizia dei mobili o corrosivi.

11.6 Pulizia delle fessure per il ricircolo dell'aria

Utilizzare un aspirapolvere per eliminare la lanugine dalle fessure per il ricircolo dell'aria.

12. RISOLUZIONE DEI PROBLEMI

Problema	Possibile soluzione
Non è possibile accendere l'apparecchiatura.	Verificare che la spina sia collegata alla presa elettrica.
	Controllare il fusibile nella scatola elettrica (installazione domestica).
Il programma non si avvia.	Premere Avvio/Pausa.
	Controllare che la porta dell'apparecchiatura sia chiusa.
La porta dell'apparecchiatura non si chiude.	Controllare che il filtro sia stato installato correttamente.
	Assicurarsi che la biancheria non resti incastrata tra la porta dell'apparecchiatura e la guarnizione di gomma.
L'apparecchiatura si arresta durante il funzionamento.	Assicurarsi che il contenitore dell'acqua sia vuoto. Premere nuovamente Avvio/Pausa per avviare il programma.
	Il carico è troppo piccolo, aumentare il carico o usare il programma Tempo.
Il ciclo di asciugatura è troppo lungo o i risultati di asciugatura sono insoddisfacenti. ¹⁾	Assicurarsi che il peso della biancheria sia adatto alla durata del programma.
	Assicurarsi che il filtro sia pulito.
	La biancheria è troppo bagnata. Centrifugare nuovamente la biancheria nella lavabiancheria.
	Accertarsi che la temperatura ambiente sia maggiore di +5°C e minore di +35°C. La temperatura ambiente ottimale è compresa tra 19°C e 24°C.
	Impostare il programma Tempo o Extra. ²⁾
Il display visualizza — — —.	Se si desidera impostare un nuovo programma, spegnere e riaccendere l'apparecchiatura.

Problema	Possibile soluzione
	Assicurarsi che le opzioni siano disponibili per il programma.
Il display visualizza il codice di Errore (per es. E51).	Attivare e disattivare l'apparecchiatura. Avviare un nuovo programma. In caso di ricomparsa dell'anomalia, contattare il Centro di Assistenza.

1) Dopo massimo 5 ore, il programma termina automaticamente.

2) Può succedere che alcune aree rimangano umide durante l'asciugatura di capi voluminosi (per es. lenzuola).

12.1 I risultati di asciugatura non sono soddisfacenti

- Il programma impostato non è corretto.
- Il filtro è ostruito.
- Lo scambiatore di calore è ostruito.
- È stata introdotta troppa biancheria nell'apparecchiatura.
- Il cesto è sporco.
- Impostazione errata del sensore di conduttività (vedere il capitolo

"Impostazioni - Regolazione del grado di umidità della biancheria restante" per migliorare l'impostazione).

- Le fessure di ricircolo dell'aria sono ostruite.
- La temperatura ambiente è troppo alta o troppo bassa (temperatura ambiente ottimale tra 19°C e 24°C)

13. DATI TECNICI

Altezza x Larghezza x Profondità	850 x 596 x 638 mm (massimo 662 mm)
Massima profondità con l'oblò aperto	1107 mm
Massima larghezza con l'oblò aperto	958 mm
Altezza regolabile	850 mm (+ 15 mm - regolazione piedini)
Volume del cesto	118 l
Volume carico massimo	8 kg
Tensione	230 V
Frequenza	50 Hz
Livello di potenza audio	67 dB
Potenza totale	700 W
Classe di efficienza energetica	A+++
Consumo energetico sul programma cotone standard a pieno carico. ¹⁾	1,47 kWh
Consumo energetico sul programma cotone standard a carico parziale. ²⁾	0,83 kWh

Consumo annuale di energia ³⁾	176,50 kWh
Assorbimento potenza in modalità acceso ⁴⁾	0,05 W
Assorbimento potenza in modalità spento ⁴⁾	0,05 W
Tipo di uso	Domestico
Temperatura ambiente consentita	da + 5 °C a + 35 °C
Coperchio di protezione che impedisce l'ingresso di sporco e umidità, eccetto dove l'apparecchiatura a bassa tensione non ha una protezione contro l'umidità	IPX4
Questo prodotto contiene gas fluorurati serra, ermeticamente sigillati	
Tipo di gas	R134a
Peso	0,28 kg
Potenziale di Riscaldamento Globale (GWP)	1430

1) In riferimento a EN 61121. 8kg di cotone centrifugati a 1.000 giri/min.

2) In riferimento a EN 61121. 4kg di cotone centrifugati a 1.000 giri/min.

3) Consumo di energia annuale in kWh, basato su 160 cicli di asciugatura del programma standard per la biancheria di cotone a carico pieno e parziale e consumo in standby. L'effettivo consumo di energia per ciclo dipenderà da come si utilizza l'apparecchiatura (NORMATIVA EUROPEA N.392/2012).

4) Con riferimento a EN 61121.

Le informazioni riportate nel grafico qui sopra sono in conformità con la direttiva della Commissione Europea 392/2012 che implementa la direttiva 2009/125/CE.

13.1 Valori di consumo

Programma	Centrifuga a/umidità residua	Tempo di asciugatura ¹⁾	Consumo energetico ²⁾
Cotoni Eco 8 kg			
Armadio	1400 giri al minuto / 50%	156 min.	1,31 kWh
	1000 giri al minuto / 60%	173 min.	1,47 kWh
Pronto Stiro	1400 giri al minuto / 50%	120 min.	0,94 kWh
	1000 giri al minuto / 60%	137 min.	1,12 kWh
Cotoni Eco 4 kg			
Armadio	1400 giri al minuto / 50%	93 min.	0,72 kWh

Programma	Centrifuga a/umidità residua	Tempo di asciugatura 1)	Consumo energetico 2)
	1000 giri al minuto / 60%	105 min.	0,83 kWh
Sintetici 3,5 kg			
Armadio	1200 giri al minuto / 40%	65 min.	0,47 kWh
	800 giri al minuto / 50%	80 min.	0,60 kWh

1) Per i carichi parziali, il tempo di ciclo è più breve e l'apparecchiatura usa meno energia.

2) Una temperatura ambiente scorretta e/o un bucato centrifugato in modo scorretto sono fattori che possono prolungare la durata del ciclo nonché il consumo energetico.

14. GUIDA RAPIDA

14.1 Utilizzo quotidiano

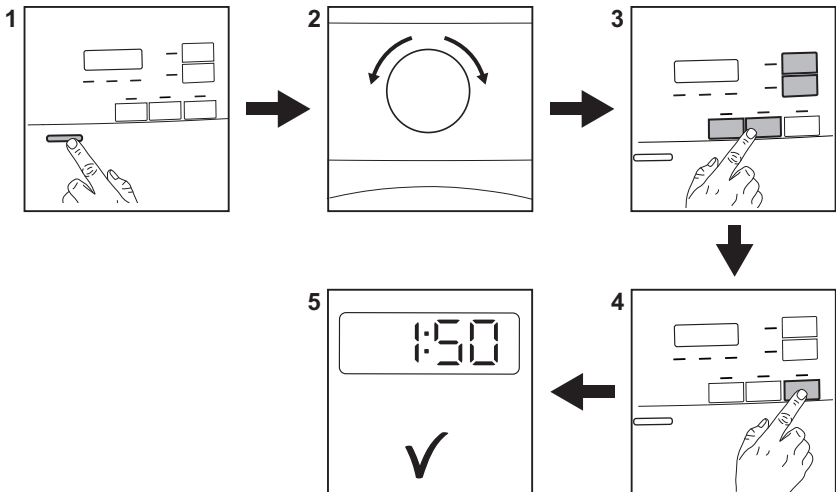

1. Premere il tasto On/Off per attivare l'apparecchiatura.
2. Usare il selettore dei programmi per impostare il programma.
3. Oltre al programma è possibile impostare 1 o più opzioni speciali.

- Per attivare o disattivare un'opzione toccare il relativo pulsante.
4. Per avviare il programma, toccare il pulsante **Start/Pausa**.
 5. L'apparecchiatura si avvia.



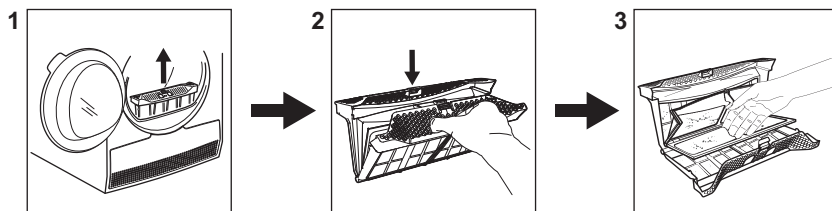













14.2 Pulizia del filtro



Alla fine di ogni ciclo il simbolo del filtro

 compare sul display ed è necessario procedere alla pulizia del filtro.

14.3 Tabella dei programmi

Programma	Carico ¹⁾	Proprietà / Tipo di tessuto ²⁾
 3) Cotoni Eco	8 kg	Ciclo da usare per asciugare il cotone col livello di asciugatura "cotone armadio", con un risparmio di energia ottimale. /  
Cotoni Extra	8 kg	Grado di asciugatura: extra. /  
Cotoni Armadio	8 kg	Ciclo definito per asciugare tutti i tipi di cotone, pronti per essere messi nell'armadio (asciutto armadio). /  
Cotoni Pronto Stiro	8 kg	Grado di asciugatura: adatto per la stiratura. /  
Sintetici Extra	3,5 kg	Grado di asciugatura: extra. /   
Sintetici Armadio	3,5 kg	Grado di asciugatura: normale. /   
Delicati	4 kg	Tessuti delicati quali ad esempio viscosa, acrilico e miscele degli stessi. /   
Tempo	5 kg	Questo programma consente di utilizzare l'opzione Tempo e di impostare la durata del programma. Il tempo di asciugatura dovrebbe essere adeguato al carico, per es. 2 ore per 5 kg di cotone. /   

Programma	Carico ¹⁾	Proprietà / Tipo di tessuto ²⁾
Lenzuola +	4,5 kg	Fino a tre set di biancheria da letto, uno dei quali può essere per letto matrimoniale. / ☺☺☺
Seta	1 kg	Asciugatura delicata di capi di seta che richiedono il lavaggio a mano. / ☺☺☺
Lana	1 kg	Tessuti in lana. Asciugatura delicata di capi di lana che richiedono il lavaggio a mano. Estrarre subito i capi al termine del programma. / ☺☺☺
Outdoor	2 kg	Asciugatura per indumenti per l'aria aperta, tecnici, sportivi, giacche impermeabili e traspiranti, giacca aderente dotata di interno in pile rimovibile o rivestimento isolante interno. Adatta per l'asciugatura in asciugabiancheria. / ☺☺☺
Denim	4 kg	Capi sportivi come jeans, felpe e simili, in tessuti di spessore diverso (ad esempio su colletto, polsini e cuciture). / ☺☺☺
Misti +	6 kg	Mix di indumenti in cotone, miscele sintetiche di cotone e tessuti sintetici. / ☺☺☺

¹⁾ Il peso massimo fa riferimento ai capi asciutti.

²⁾ Per le indicazioni sul tessuto rimandiamo al capitolo *CONSIGLI E SUGGERIMENTI UTILI: Preparazione del bucato*.

³⁾ Il programma  Cotoni Armadio ECO è il "Programma standard cotone" in linea col Regolamento della Commissione UE n. 392/2012. Si tratta di un programma adatto per asciugare cotone umido ed è il programma più efficace in termini di consumo energetico per asciugare cotone umido.

15. FOGLIO INFORMATIVO PRODOTTO, IN RIFERIMENTO AL REGOLAMENTO UE 1369/2017

Foglio informativo prodotto	
Marchio Commerciale	Electrolux
Modello	EW7HL83W5 PNC916098657
Capacità nominale in kg	8
Asciugabiancheria a espulsione o a condensazione	Condensatore

Classe di efficienza energetica	A+++
Consumo di energia in kWh/anno, basato su 160 cicli di asciugatura del programma standard per tessuti di cotone a pieno carico e a carico parziale e consumo dei modi a basso consumo energetico. Il consumo effettivo per ciclo dipende dalle modalità di utilizzo dell'apparecchio.	176,50
Asciugabiancheria automatica o asciugabiancheria non automatica	Automatico
Consumo energetico del programma standard a pieno carico per tessuti di cotone in kWh	1,47
Consumo energetico del programma standard a carico parziale per tessuti di cotone in kWh	0,83
Consumo energetico ponderato in modo spento in W	0,05
Consumo di energia in modo left-on in W	0,05
Durata del modo left on in minuti	10
Il "programma standard per tessuti in cotone" usato a pieno carico e a carico parziale è il programma di asciugatura standard cui si riferiscono l'etichetta e la scheda prodotto, che tale programma è atto ad asciugare biancheria bagnata di cotone normale e che è il programma più efficiente in termini di consumo energetico per il cotone	
Durata ponderata del programma del "programma standard a pieno carico e a carico parziale" in minuti	134
Durata ponderata del programma del "programma standard a pieno carico" in minuti	173
Durata ponderata del programma del "programma standard a carico parziale" in minuti	105
Classe di efficienza di condensazione su una scala da G (efficienza minima) ad A (efficienza massima)	B
Efficienza di condensazione media del programma standard a pieno carico espressa in percentuale	86
Efficienza di condensazione media del programma standard a carico parziale espressa in percentuale	86
Efficienza di condensazione ponderata del "programma standard a pieno carico e a carico parziale"	86
Livello di potenza sonora in dB	67
Apparecchio da incasso S/N	No

Le informazioni riportate nel grafico qui sopra sono in conformità con la direttiva della Commissione Europea 392/2012 che implementa la direttiva 2009/125/CE.

16. CONSIDERAZIONI SULL'AMBIENTE

Riciclare i materiali con il simbolo .
Buttare l'imballaggio negli appositi contenitori per il riciclaggio. Aiutare a proteggere l'ambiente e la salute umana e a riciclare rifiuti derivanti da apparecchiature elettriche ed elettroniche. Non smaltire le

apparecchiature che riportano il simbolo  insieme ai normali rifiuti domestici. Portare il prodotto al punto di riciclaggio più vicino o contattare il comune di residenza.

www.electrolux.com/shop



136960840-A-092019

