

SONOFF

e support

Works with everything

DIY 4CH/4CHPRO

User manual V1.1

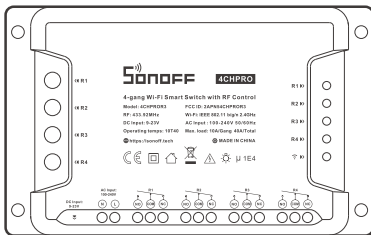
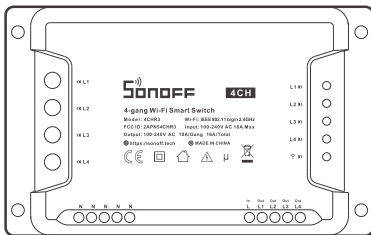

4-gang Wi-Fi Smart Switch

· 中文-----	1-7	· English-----	8-14
· Deutsch-----	15-21	· Español-----	22-28
· Français-----	29-35	· Italiano-----	36-42
· Русский язык-----	43-50		
· FCC Warning-----	51		

使用说明

1. 断电

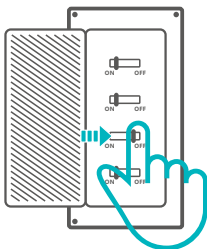

⚠ 设备安装、故障维修请由专业资质电工操作，以免发生触电危险！

2. 接线

控制灯具接线示意：

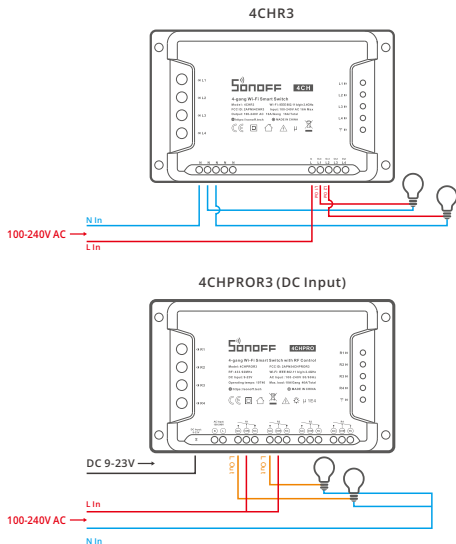

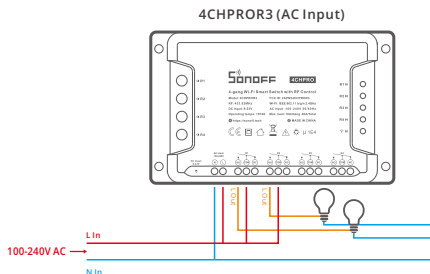

控制插座接线示意(无地线可不接):

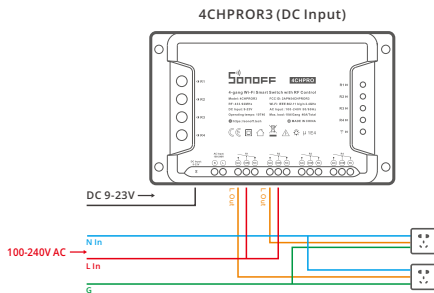
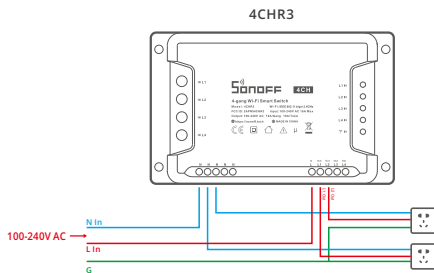

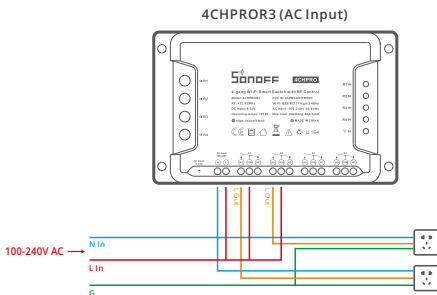

ⓘ 确保线路接入无误。

3. 下载“易微联”APP

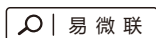

Android™ & iOS

4. 上电

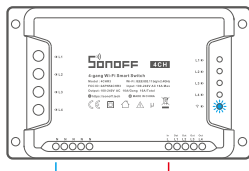

通电后, 设备首次使用, 默认进入快速配网模式(Touch)。Wi-Fi指示灯呈“两短一长闪烁”。

ⓘ 三分钟内没有进行配网, 设备将退出快速配网模式(Touch)。如需再次进入, 长按任意配对按钮5秒直到Wi-Fi指示灯呈“两短一长闪烁”即可。

5. 添加设备

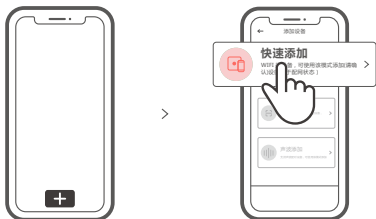

点击“+”，选择“快速添加”，再根据app提示进行操作。

兼容配网模式

如使用快速模式配网失败，请使用“兼容模式”进行配对。

1. 长按任意配对按钮5秒直到Wi-Fi指示灯呈“两短一长闪烁”状态，松开。再次长按任意配对按钮5秒直到Wi-Fi指示灯呈“快闪”状态，此时设备进入兼容配网模式。

2. 在app界面，点击“+”，选择“兼容模式”。

先把移动设备连接上Wi-Fi账号为：ITEAD-*****，密码为：12345678，然后回到“易微联”app，点击下一步，等待配对完成。

产品参数

型号	4CHR3/4CHPROR3
输入	4CHR3: 100-240V AC 50/60Hz 4CHPROR3: 100-240V AC 50/60Hz (DC: 9-23V)
最大负载	4CHR3: 10A/2200W/通道 16A/3500W/总负载 4CHPROR3: 10A/2200W/通道 40A/8800W/总负载
RF	433.92MHz
Wi-Fi	IEEE 802.11 b/g/n 2.4GHz
支持平台	Android & iOS
工作温度	-10°C~40°C
外壳材料	PC V0
产品规格	145x90x34mm

⚠️ 4CHR3不支持433.92MHz遥控功能。

产品介绍

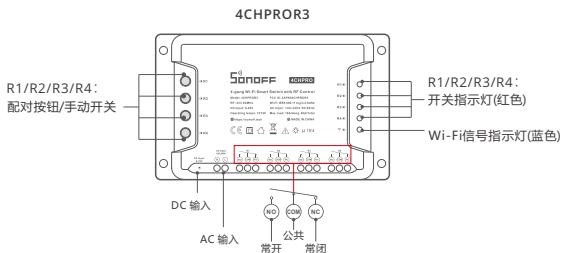
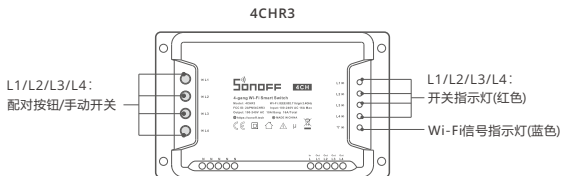

⚠ 设备重量<1Kg, 建议安装高度<2米。

Wi-Fi信号指示灯状态说明

指示灯状态	状态描述
两短一长闪烁	快速配网模式
快速闪烁	兼容配网模式
常亮	设备已连接
快闪一下	找不到路由
快闪二下	连接上路由, 但没连上外网
快闪三下	升级中

产品特点

本设备是一款支持互锁/自锁/点动3种工作模式相互切换的四通道智能开关。可随时随地通过手机远程打开或关闭家里的设备，设置定时开关、分享给您的家人一起控制等等。



远程控制



智能定时/延时



语音控制



分享功能



智能场景



自锁模式



互锁模式



点动模式



433MHz控制



上电状态设置



添加摄像头



局域网功能

RF(遥控)配对

4CHPROR3支持使用 433.92MHz 遥控器控制开关，每通道可独立学习遥控器按键，此功能属于本地近程无线遥控与Wi-Fi网络无关。

学习配对遥控器方法：

长按将要配对的通道开关键3秒直到Wi-Fi指示灯呈红色“快闪一下”，松开，然后短按遥控器上要配对的按键，Wi-Fi指示灯呈红色再次“快闪一下”则表示配对成功。其它按键按照此方法重复学习配对即可。

清除遥控器配对方法：

长按将要清除配对的通道开关键5秒直到Wi-Fi指示灯呈红色“快闪两下”，松开，然后短按遥控器任意按键，Wi-Fi指示灯呈红色“快闪一下”则表示清码完成。其它按键按照此方法清码即可。

更换设备网络

设备更换新的网络环境使用时，长按任意配置按钮5秒直到Wi-Fi指示灯呈“两短一长闪烁”松开，此时设备进入快速配网模式，即可再次添加。

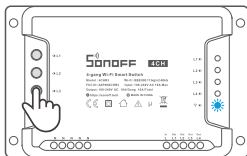

恢复出厂设置

在eWeLink app端“删除设备”，设备即恢复出厂设置。

常见问题

问：设备添加成功后，显示离线，无法控制？

答：设备刚添加成功后，需要1-2分钟时间连接您的路由器并连网。如果长时间还是显示不在线，请根据Wi-Fi指示灯的状态来判断：

1. 蓝灯2秒快闪一下：说明设备没有连上您的Wi-Fi。

- ① 可能是Wi-Fi密码输入不正确。
- ② 可能是设备离您的路由器太远，信号太弱，或环境有干扰。请先将设备靠近路由器，如无改善，重新添加一遍。
- ③ 设备不能识别5G的Wi-Fi，请选择2.4G的Wi-Fi重新添加。
- ④ 检查您的路由器后台是否开启MAC地址过滤，如有，请关闭。

如果以上均尝试不能解决，请用一部手机开启个人热点，尝试重新添加。

2. 蓝灯2秒快闪两下：说明设备已连接到了Wi-Fi但没有连上外网。

请确认您的Wi-Fi当前连接外网是否稳定、正常。如时好时坏，频繁出现这种双闪情况，说明您的网络不稳定，并非产品原因。

Operating Instruction

1. Power off

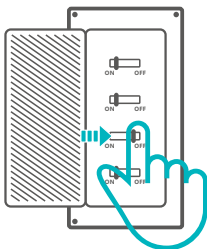

⚠ To avoid electric shocks, please consult the dealer or a qualified professional for help when installing and repairing!

2. Wiring instruction

Light fixture wiring instruction:

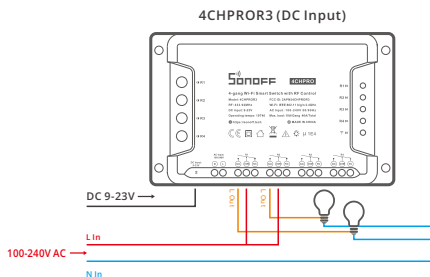
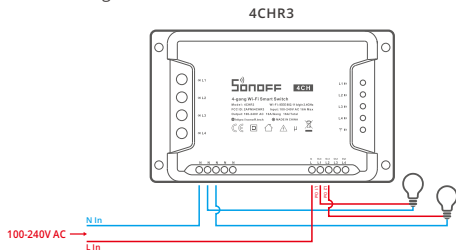

4CHPROR3 (AC Input)

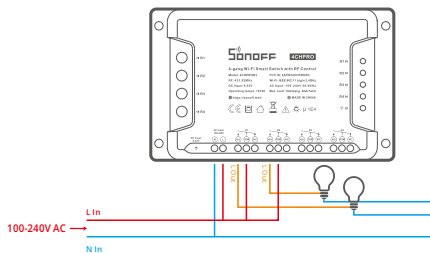

Socket wiring instruction (Don't need to connect if no ground wire):

4CHR3

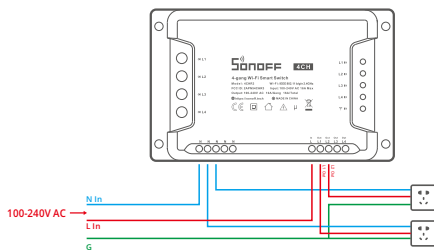

4CHPROR3 (DC Input)

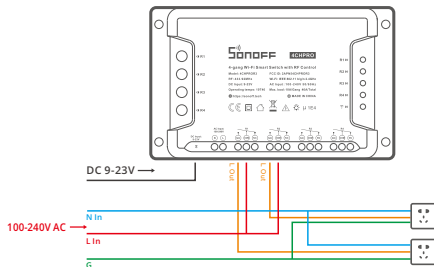

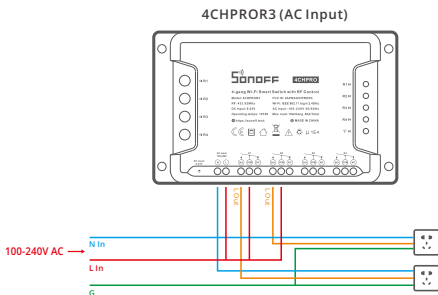

⚠ Make sure all wires are connected correctly.

3. Download the eWeLink APP

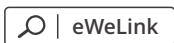

Android™ & iOS

4. Power on

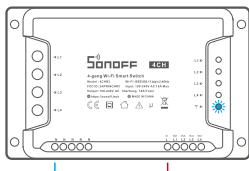

After powering on, the device will enter the quick pairing mode (Touch) during the first use. The Wi-Fi LED indicator changes in a cycle of two short and one long flash and release.

⚠ The device will exit the quick pairing mode (Touch) if not paired within 3mins. If you want to enter this mode, please long press any pairing button for about 5s until the Wi-Fi LED indicator changes in a cycle of two short and one long flash and release.

5. Add the device

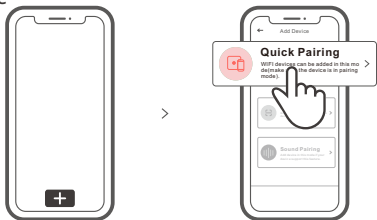

Tap "+" and select "Quick Pairing", then operate following the prompt on the APP.

Compatible Pairing Mode

If you fail to enter Quick Pairing Mode (Touch), please try "Compatible Pairing Mode" to pair.

- 1 Long press any pairing button for 5s until the Wi-Fi LED indicator changes in a cycle of two short flashes and one long flash and release. Long press any pairing button for 5s again until the Wi-Fi LED indicator flashes quickly. Then, the device enters Compatible Pairing Mode.
- 2 Tap "+" and select "Compatible Pairing Mode" on APP.
Select Wi-Fi SSID with ITEAD-***** and enter the password 12345678, and then go back to eWeLink APP and tap "Next". Be patient until pairing completes.

Specifications

Model	4CHR3/4CHPROR3
Input	4CHR3: 100-240V AC 50/60Hz 4CHPROR3: 100-240V AC 50/60Hz (DC: 9-23V)
Max. Load	4CHR3: 10A/2200W/Gang 16A/3500W/Total 4CHPROR3: 10A/2200W/Gang 40A/8800W/Total
RF	433.92MHz
Wi-Fi	IEEE 802.11 b/g/n 2.4GHz
Operating systems	Android & iOS
Working temperature	-10°C~40°C
Material	PC V0
Dimension	145x90x34mm

ⓘ 4CHR3 does not support the remote controller with 433.92MHz.

Product Introduction

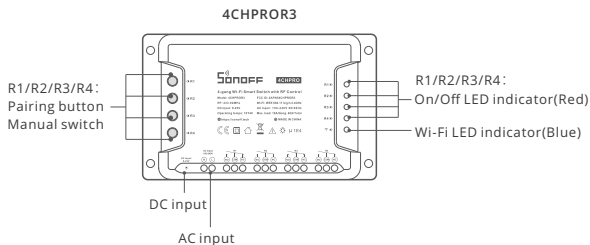
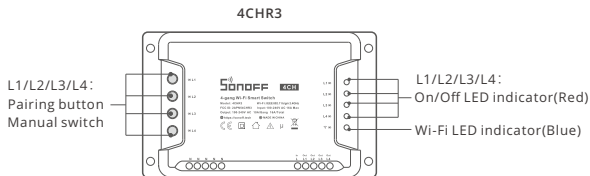

- ⚠ The device weight is less than 1 kg.
The installation height of less than 2 m is recommended.

Wi-Fi LED indicator status instruction

Wi-Fi LED indicator status	Status instruction
Flashes (one long and two short)	Quick Pairing Mode
Keeps on	Device is connected successfully
Flashes quickly	Compatible Pairing Mode
Flashes quickly once	Unable to discover the router
Flashes quickly twice	Connect to the router but fail to connect to Wi-Fi
Flashes quickly three times	Upgrading

Features

This device is a 4-Gang Wi-Fi smart switch with self-locking, interlock and inching that allow you to remotely turn on/off connected devices via your smartphone, schedule on or off, share to your family to control together.



Remote Control



Single/Countdown Timing



Voice Control



Share Control



Smart Scene



Self-locking



Interlock



Inching



433MHz Remote Control



Power-on State



Camera Linking



LAN Control

RF Remote Controller Pairing

The 4CHPROR3 supports the remote controller with 433.92MHz frequency brand to turn on/off, and each channel can learn it independently, which is local short-range wireless control not Wi-Fi control.

Pairing Method:

Long press the channel switch button to be paired for 3s until the Wi-Fi LED indicator turns red and "quickly flashes once" and release, then short press the button to be paired on the remote control. If the Wi-Fi LED indicator turns red and "quickly flashes once", it indicates that the pairing is successful.

Clearing Method:

Long press the channel switch button to be cleared for 5s until the Wi-Fi LED indicator turns red and "quickly flashes twice" and release, then short press the button to be cleared on the remote control. If the Wi-Fi LED indicator turns red and "quickly flashes once", it indicates that the code is cleared.

Switch Network

If you need to change the network, Long press the any pairing button for about 5s until the Wi-Fi LED indicator changes in a cycle of two short and one long flash and release, , then the device enters quick pairing mode and you can pair again.

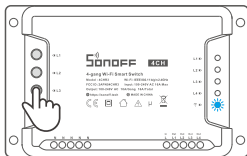

Factory Reset

Deleting the device on the eWeLink app indicates you restore it to factory setting.

Common Problems

Q: Why my device stays "Offline"?

A: The newly added device needs 1 – 2mins to connect Wi-Fi and network. If it stays offline for a long time, please judge these problems by the blue Wi-Fi indicator status:

1. The blue Wi-Fi indicator quickly flashes once per second, which means that the switch failed to connect your Wi-Fi:
 - ① Maybe you have entered a wrong Wi-Fi password.
 - ② Maybe there's too much distance between the switch your router or the environment causes interference, consider getting close to the router. If failed, please add it again.
 - ③ The 5G Wi-Fi network is not supported and only supports the 2.4GHz wireless network.
 - ④ Maybe the MAC address filtering is open. Please turn it off.

If none of the above methods solved the problem, you can open the mobile datanetwork on your phone to create a Wi-Fi hotspot, then add the device again.

2. Blue indicator quickly flashes twice per second, which means your device has connected to Wi-Fi but failed to connect to the server.

Ensure steady enough network. If double flash occurs frequently, which means you access an unsteady network, not a product problem. If the network is normal, try to turn off the power to restart the switch.

Betriebsanweisung

1. Ausschalten

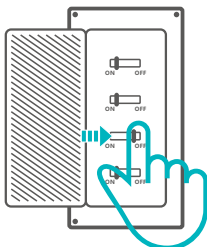

⚠ Wenden Sie sich bitte an den Händler oder einen qualifizierten Fachmann, um Hilfe bei der Installation und Reparatur zu erhalten und um Stromschläge zu vermeiden!

2. Verkabelungsanleitung

Anleitung zur Verkabelung des Beleuchtungskörpers:

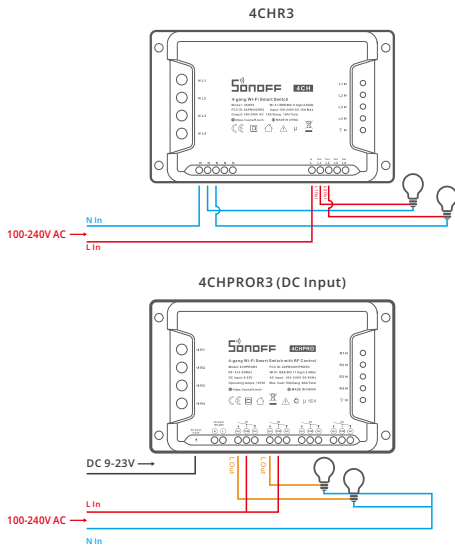

4CHPROR3 (AC Input)

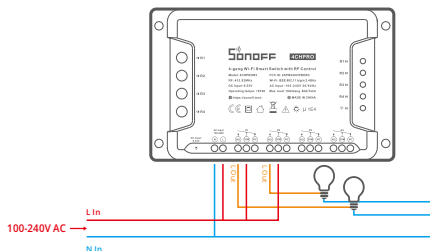

Anleitung zur Steckdosenverkabelung (muss nicht angeschlossen werden, wenn kein Erdungskabel vorhanden ist):

4CHR3

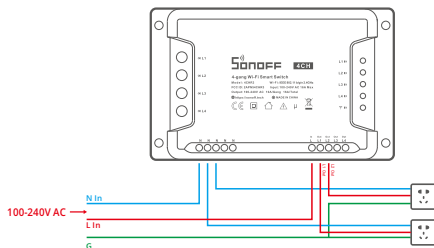

4CHPROR3 (DC Input)

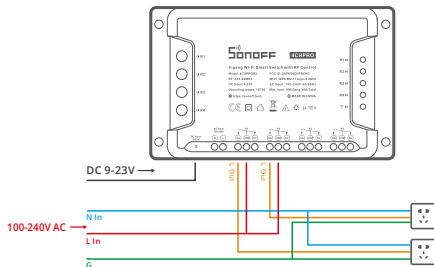

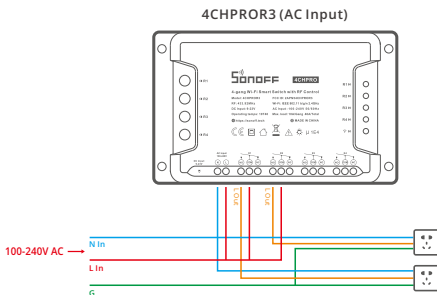

⚠ Vergewissern Sie sich, dass alle Kabel richtig angeschlossen sind.

3. APP herunterladen

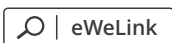

Android™ & iOS

4. Einschalten

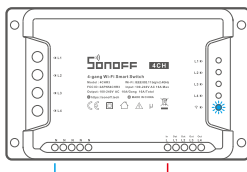

Nach dem Einschalten wechselt das Gerät bei der ersten Inbetriebnahme in den Schnellkopplungsmodus (Touch), Die WLAN-LED-Anzeige zu einem Intervall von „zweimaligem kurzen Blinken und einem langen Blinken wechselt“.

⚠ Das Gerät beendet den Schnellkopplungsmodus (Touch), wenn innerhalb von 3 Minuten keine Kopplung erfolgt. Wenn der Schnellkopplungsmodus erneut aufgerufen werden soll, drücken Sie bitte eine beliebige Konfigurationstaste 5 Sekunden, bis die WLAN-LED-Anzeige zu einem Intervall von zweimaligem kurzen Blinken und einem langen Blinken wechselt und lassen Sie erst dann die Taste los.

5. Gerät hinzufügen

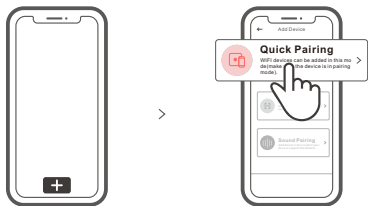

Tippen Sie auf „+“, wählen Sie „Schnellkopplung“ und arbeiten Sie dann gemäß der Aufforderung auf der APP.

Kompatibler Kopplungsmodus

Wenn Sie nicht in den Schnellkopplungsmodus (Touch) gelangen, versuchen Sie bitte den „Kompatibler Kopplungsmodus“ zum Koppeln.

- 1 Drücken Sie eine beliebige Konfigurationstaste für 5 Sekunden lang, bis sich die Wi-Fi-LED-Anzeige in einen Zyklus von zwei kurzen Blinken und einem langen Blinken und Freigabe ändert. Drücken Sie eine beliebige Konfigurationstaste erneut 5 Sekunden lang, bis die Wi-Fi-LED-Anzeige schnell blinkt. Dann geht das Gerät in den Kompatibler Kopplungsmodus über.
- 2 Tippen Sie auf „+“ und wählen Sie „Kompatibler Kopplungsmodus“ auf der APP. Wählen Sie Wi-Fi SSID mit ITEAD-***** und geben Sie das Passwort 12345678 ein, und gehen Sie dann zurück zu eWeLink APP und tippen Sie auf „Weiter“. Seien Sie geduldig, bis die Kopplung abgeschlossen ist.

Specifications

Modell	4CHR3/4CHPROR3
Eingang	4CHR3: 100-240V AC 50/60Hz 4CHPROR3: 100-240V AC 50/60Hz (DC: 9-23V)
Max. Belastung	4CHR3: 10A/2200W/Einzelschalter 16A/3500W/Alle Schalter 4CHPROR3: 10A/2200W/Einzelschalter 40A/8800W/Alle Schalter
HF	433.92MHz
WLAN-Standard	IEEE 802.11 b/g/n 2.4GHz
Betriebssysteme	Android & iOS
Arbeitstemperatur	-10°C~40°C
Materialien	PC V0
Abmessungen	145x90x34mm

ⓘ 4CHR3 unterstützt keine Fernbedienung mit 433,92 MHz.

Produktvorstellung

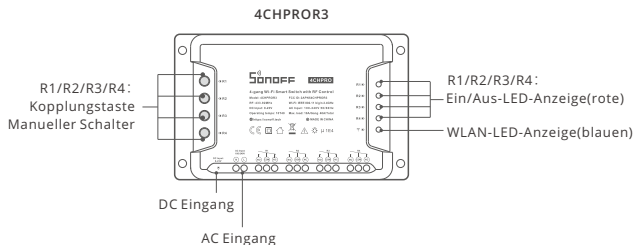
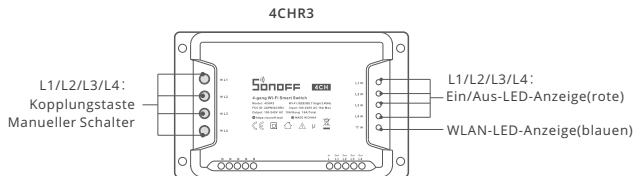

- ⚠ Das Gerätegewicht beträgt weniger als 1 kg.
Es wird eine Installationshöhe von weniger als 2 m empfohlen.

WLAN-LED-Anzeige Statusanzeige Anweisung

WLAN-LED-Anzeige Status	Status-Anweisung
Blinkt (einmal lang und zweimal kurz)	Schnellkopplungsmodus
Ist immer an	Gerät ist erfolgreich verbunden
Schnell blinkt	Kompatibler Kopplungsmodus
Blinkt einmal schnell	Der Router konnte nicht gefunden werden
Blinkt zweimal schnell	Erfolgreiche Verbindung zum Router, aber Wi-Fi ist nicht verbunden
Blinkt dreimal schnell	Aktualisierung

Merkmale

Dieses Gerät ist ein 4 fach Wi-Fi-Smart-Switch mit Selbstverriegelung, Verriegelung und Tippbetrieb, mit dem Sie das Gerät ferngesteuert ein- und ausschalten, einen Zeitplan für das Ein- und Ausschalten festlegen oder das Gerät zusammen mit Ihrer Familie zur gemeinsamen Steuerung nutzen können.



App Fernbedienug



Zeitpläne



Sprachsteuerung



Freigabesteuerung



Intelligente Szenarien



Selbstverriegelung



Verriegelung



Tippbetrieb



Funkfernbedienung



Einschaltstatus



Kamera hinzufügen



LAN-Steuerung

Kopplung der Funkfernbedienung

Der 4CHPROR3 unterstützt die Fernbedienung über eine lokale Funkfernbedienung, d.h. keine WLAN-Steuerung, im Nahbereich mit dem 433,92-MHz-Frequenzband für das Ein-/Ausschalten. Jeder Kanal kann dabei unabhängig voneinander programmiert werden.

Kopplungsmethoden:

Drücken Sie den zu koppelnden Kanalschalter 3 Sekunden lang, bis die Wi-Fi LED Anzeige rot leuchtet und „einmal schnell blinkt“ und lassen Sie sie los, und drücken Sie dann kurz die zu koppelnde Taste auf der Fernbedienung. Wenn die Wi-Fi LED Anzeige rot leuchtet und „einmal schnell blinkt“, zeigt dies an, dass die Kopplung erfolgreich ist.

Löschmethoden:

Drücken Sie den zu löschenden Kanalschalter 5 Sekunden lang, bis die Wi-Fi LED Anzeige rot leuchtet und „schnell zweimal blinkt“, und lassen Sie sie dann los, drücken Sie dann kurz die zu löschende Taste auf der Fernbedienung. Wenn die Wi-Fi LED Anzeige rot leuchtet und „einmal schnell blinkt“, zeigt dies an, dass der Code gelöscht ist.

Schalt-Netzwerk

Wenn Sie das Netzwerk wechseln müssen, Drücken Sie die eine beliebige Kopplungstaste am Schalter länger 5 Sek. lang, bis die WLAN-LED-Anzeige zu einem Intervall von zweimaligem kurzen Blinken und einem langen Blinken wechselt, und Loslassen wechselt und das Gerät in den Schnellkopplungsmodus wechselt, Sie können dann erneut paaren.

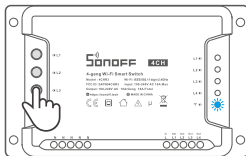

Zurücksetzen auf Werkseinstellungen

Wenn Sie das Gerät in der eWeLink-App löschen, wird es auf die Werkseinstellung zurückgesetzt.

Häufige Probleme

F: Warum bleibt mein Gerät „offline“?

A: Das neu hinzugefügte Gerät benötigt ca. 1 bis 2 Min., um die Verbindung zum WLAN und Netzwerk herzustellen. Wenn es längere Zeit offline Zeit bleibt, überprüfen Sie diese Probleme bitte anhand des Status der blauen WLAN-Anzeige:

1. Die blaue WLAN-Anzeige blinkt schnell einmal pro Sekunde, das bedeutet, dass der Schalter keine Verbindung mit dem WLAN herstellen konnte:

- ① Vielleicht haben Sie ein falsches Passwort eingegeben.
- ② Vielleicht ist der Abstand zwischen dem Schalter und dem Router zu groß oder es gibt Störungen in der Umgebung. Versuchen Sie, näher an den Router zu gelangen. Falls dies fehlschlägt, fügen Sie das Gerät bitte erneut hinzu.
- ③ Ein 5G-WLAN-Netzwerk wird nicht unterstützt. Es wird nur ein kabelloses 2,4-GHz-Netzwerk unterstützt.
- ④ Vielleicht ist die MAC-Adressfilterung geöffnet. Schalten Sie diese bitte aus.

Wenn das Problem durch keine der oben genannten Methoden behoben wurde, können Sie das mobile Datennetz auf Ihrem Handy öffnen, um einen WLAN-Hotspot aufzubauen, und das Gerät dann erneut hinzufügen.

2. Die blaue Anzeige blinkt schnell zweimal pro Sekunde, dies bedeutet, dass Ihr Gerät mit dem WLAN verbunden ist, aber keine Verbindung zum Server hergestellt wurde. Stellen Sie sicher, dass das Netzwerk stabil genug ist. Wenn häufiger einzweifaches Blinken auftritt, bedeutet dies, dass nur ein instabiles Netzwerk zur Verfügung steht. Dies stellt keinen Fehler des Produkts dar. Wenn der Netzwerkstatus normal ist, versuchen Sie, die Stromversorgung auszuschalten, um den Schalter neu zu starten.

Instrucciones de funcionamiento

1. Apagado

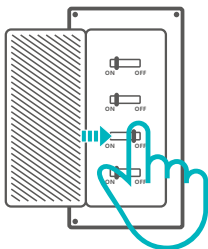

⚠ Para evitar descargas eléctricas, consulte con su distribuidor o un profesional cualificado para solicitar ayuda durante la instalación y la reparación!

2. Instrucciones de cableado

Instrucciones de cableado para aplique de luz:

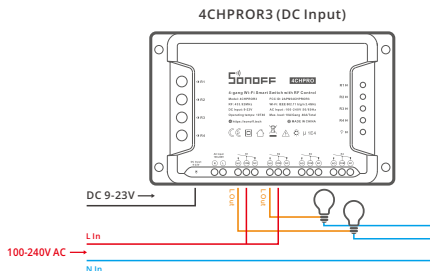
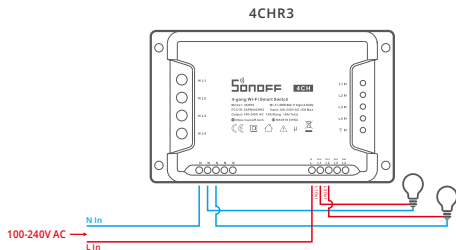

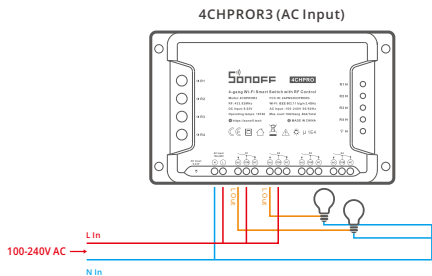

Instrucciones para cableado de enchufe (no es necesario conectar si no hay cable a tierra):

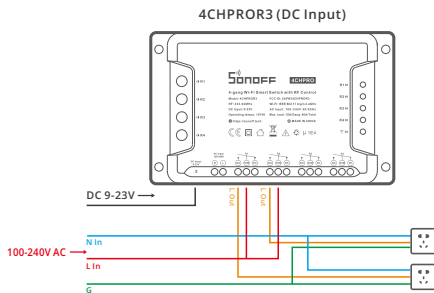
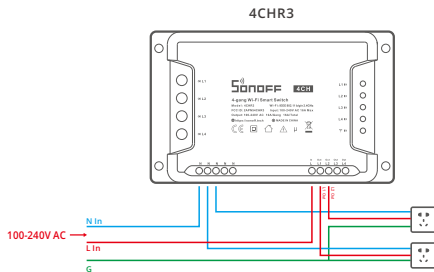

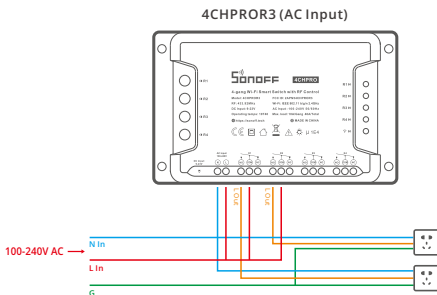

⚠ Asegúrese de que todos los cables estén conectados correctamente.

3. Descargar la aplicación

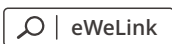

Android™ & iOS

4. Encender

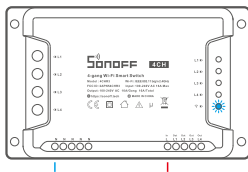

Después de encender, el dispositivo se pondrá en modo de emparejamiento rápido (Touch) durante el primer uso. El indicador LED de Wi-Fi cambia a "un ciclo de dos parpadeos cortos y uno largo".

⚠ El dispositivo saldrá del modo de emparejamiento rápido (Touch) si no se ha emparejado al cabo de 3 minutos. Si necesita volver a ese modo, mantenga presionado cualquier botón de configuración 5 segundos hasta que el LED indicador de Wi-Fi cambie a un ciclo de dos parpadeos cortos y uno largo. A continuación, suelte el botón.

5. Añadir el dispositivo

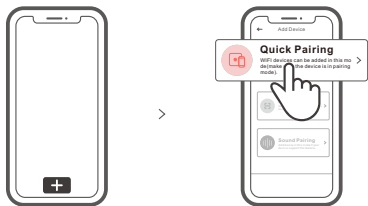

Pulse “+” y seleccione “emparejamiento rápido”, luego opere siguiendo las indicaciones de la aplicación.

Modo de emparejamiento compatible

Si no puede entrar al modo de emparejamiento rápido, por favor intente con “Modo de emparejamiento compatible” para emparejar.

- 1 Presione de manera sostenida cualquier botón de configuración durante 5 segundos hasta que el indicador LED del Wi-Fi cambie en un ciclo de dos parpadeos cortos y uno largo y suelte. Presione de manera sostenida cualquier botón de configuración durante 5 segundos nuevamente hasta que el indicador LED del Wi-Fi parpadee rápidamente. Luego, el dispositivo entra en modo de emparejamiento Compatible.
- 2 Presione “+” y seleccione “modo de emparejamiento compatible” en la aplicación. Seleccione el SSID del Wi-Fi con ITEAD-***** e ingrese la contraseña 12345678, luego regrese a la aplicación eWeLink y presione “Siguiente” Sea paciente mientras se complete el emparejamiento.

Especificaciones

Modelo	4CHR3/4CHPROR3
Entrada	4CHR3: 100-240V AC 50/60Hz 4CHPROR3: 100-240V AC 50/60Hz (DC: 9-23V)
Carga máxima	4CHR3: 10A/2200W/Conexión 16A/3500W/Total 4CHPROR3: 10A/2200W/Conexión 40A/8800W/Total
RF	433.92MHz
Wi-Fi	IEEE 802.11 b/g/n 2.4GHz
Sistemas operativos	Android & iOS
Temperatura de funcionamiento	-10°C~40°C
Materiale	PC V0
Dimensiones	145x90x34mm

ⓘ 4CHR3 no admite el control remoto con 433,92 MHz.

Introducción al producto

4CHR3

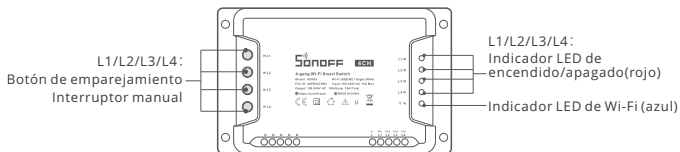

4CHPROR3

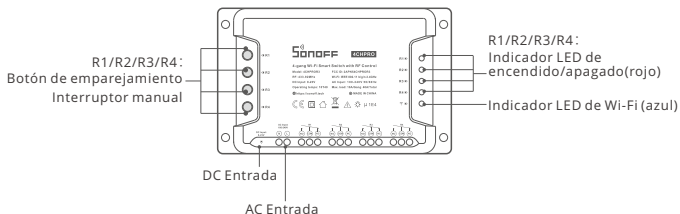

⚠ El peso del dispositivo es inferior a 1 kg.

Se recomienda una altura de instalación inferior a 2 m.

Instrucciones del indicador de estado Wi-Fi LED

Wi-Fi Indicador de Estado LED	Instrucción de estado
Parpadea (uno largo y dos cortos)	Modo de emparejamiento rápido
Siempre está encendida	El dispositivo está conectado correctamente
Parpadea rápidamente	Modo de emparejamiento compatible
Parpadea rápidamente una sola vez	Incapaz de encontrar el router
Parpadea rápidamente dos veces	Conectado al router correctamente pero el Wi-Fi no está conectado
Parpadea rápidamente tres veces	Actualización

Características

Este dispositivo es un interruptor inteligente Wi-Fi de 4 teclas con enclavamiento que te permite apagar o prender el dispositivo de manera remota, programar el encendido o apagado o de compartir con tu familia para controlarlo todos juntos.



Control remoto desde aplicación



Programas



Control por voz



Control compartido



Escenas



Bloqueo automático



Enclavamiento



Marcha lenta



Control remoto RF



Indicador de encendido



Agregar cámara



Control vía

Emparejamiento del control remoto por RF

4CHPROR3 admite el control remoto en la banda de frecuencias de 433,92 MHz para encender y apagar, y es un control inalámbrico local de corto alcance; no un control Wi-Fi.

Método de emparejamiento:

Pulse durante un periodo prolongado de tiempo el botón de cambio de canal para emparejarse durante 3 segundos hasta que el indicador LED Wi-Fi cambie a color rojo y "parpadea rápidamente una vez" y suéltelo; posteriormente, pulse el botón para emparejar el mando a distancia. Si el indicador LED Wi-Fi cambia a color rojo, y "parpadea rápidamente una vez" indica que el emparejamiento es correcto.

Método de borrado:

Pulse durante un periodo prolongado de tiempo el botón de cambio de canal para eliminarlo durante 5 segundos hasta que el indicador LED Wi-Fi cambie a color rojo y "parpadee rápidamente dos veces" y suéltelo; posteriormente, pulse brevemente el botón para eliminar el mando a distancia. Si el indicador LED Wi-Fi cambia a color rojo, y "parpadea rápidamente una vez" indica que se ha eliminado el código.

Cambiar Red

Si necesitas cambiar la red, mantenga presionado cualquier botón de emparejamiento durante unos 5 s, hasta que el indicador LED de Wi-Fi cambie a un ciclo de dos parpadeos cortos y uno largo, y suéltelo; y luego de que dispositivo entre en el modo de emparejamiento rápido, podrás emparejarlo de nuevo.

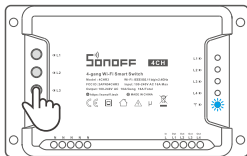

Restablecimiento de los ajustes de fábrica

Si borras el dispositivo en la aplicación eWeLink se restaurará a valores de fábrica.

Problemas frecuentes

P: ¿Por qué el dispositivo permanece “Sin conexión”?

A: El dispositivo recién añadido necesita de 1 a 2 minutos para conectarse a Wi-Fi y a la red. Si permanece sin conexión durante mucho tiempo, evalúe la situación con el estado del indicador azul de Wi-Fi.

1. El indicador azul de Wi-Fi parpadea rápidamente una vez por segundo, lo cual significa que el interruptor no se ha podido conectar a la red Wi-Fi:

- ① Es posible que haya introducido una contraseña de Wi-Fi incorrecta.
- ② Es posible que la distancia entre el interruptor y el router sea demasiado grande o que el entorno provoque interferencias. Piense en acercarlos entre sí. Si falla, vuelva a añadirlo.
- ③ La red 5G Wi-Fi no es compatible y solo admite la red inalámbrica de 2,4 GHz.
- ④ Es posible que el filtrado de direcciones MAC esté activado. Desactívelo.

Si no ha sido posible solucionar el problema mediante ninguno de los métodos anteriores, puede abrir la red de datos móviles del teléfono para crear un punto de acceso Wi-Fi y, a continuación, volver a añadir el dispositivo.

2. El indicador azul parpadea rápidamente dos veces por segundo, lo cual significa que el dispositivo se ha conectado a Wi-Fi pero no se ha podido conectar al servidor.

Asegúrese de que la red sea estable. Si el doble parpadeo ocurre con frecuencia, esto significa que se accede a una red poco estable, no es un problema del producto. Si la red es normal, intente apague la alimentación para reiniciar el interruptor.

Instruction d'opération

1. Éteindre

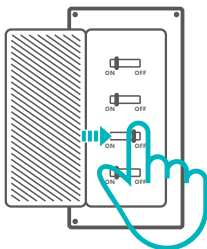

⚠ Pour éviter les électrocutions, prenez contact avec le revendeur ou un professionnel qualifié pour obtenir de l'aide pour l'installation et les réparations éventuelles!

2. Instructions de câblage

Schéma de câblage de la lampe de contrôle:

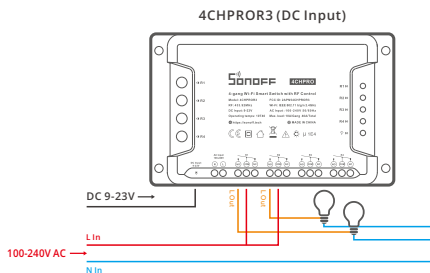
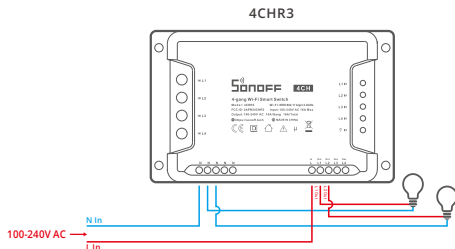



Schéma de câblage de la prise de contrôle (s'il n'y a pas de prise de terre, la ligne de masse peut être déconnectée):



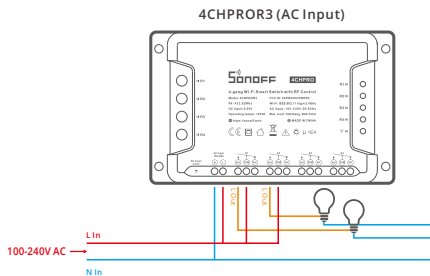
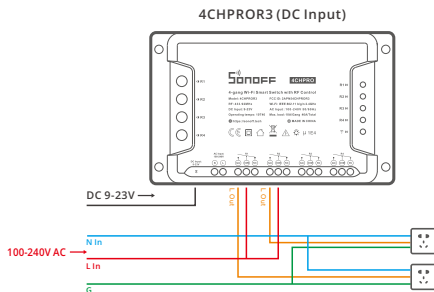
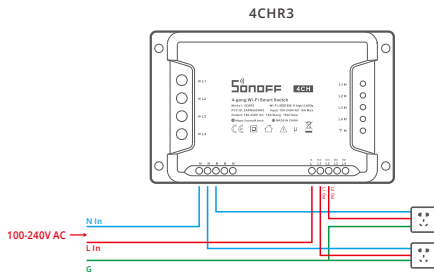
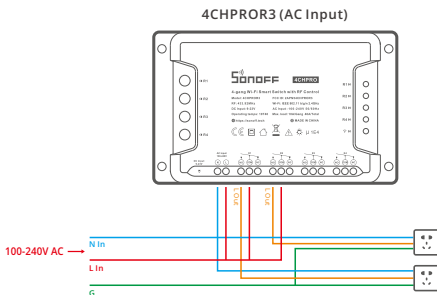

⚠ Assurez-vous que la connexion de la ligne est correcte.

3. Télécharger l'application

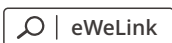

Android™ & iOS

4. Allumer

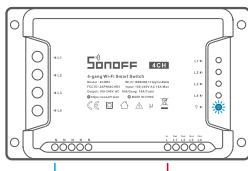

Après allumage, l'appareil entre en mode d'association rapide (Touch) lors de l'utilisation initiale, Que l'indicateur DEL Wi-Fi clignote « deux fois rapidement puis une fois rapidement ».

⚠ L'appareil quitte le mode de jumelage rapide (Touch) s'il n'est pas jumelé dans les 3 minutes. Pour y revenir, maintenez sur n'importe quel bouton d'association 5 secondes jusqu'à ce que l'indicateur à DEL du Wi-Fi effectue un cycle de deux éclats courts et un éclat long puis relâcher.

5. Ajouter l'appareil

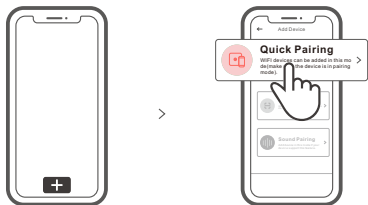

Tapez sur « + » et sélectionnez « Appairage rapide », puis suivez l'invite sur l'application.

Mode d'appairage compatible

Si vous ne parvenez pas à entrer en mode d'appairage rapide (Touch), veuillez essayer le « Mode d'appairage compatible » pour effectuer l'appairage.

- 1 Appuyez longuement sur le Bouton d'association de any pendant 5s jusqu'à ce que l'indicateur DEL Wi-Fi change en un cycle de deux clignotements courts et un clignotement long, puis relâchez. Appuyez longuement sur le Bouton d'association de any pendant 5 secondes jusqu'à ce que le voyant DEL Wi-Fi clignote rapidement. Ensuite, l'appareil entre en mode d'appairage compatible .
- 2 Appuyez sur « + » et sélectionnez « Mode d'appairage compatible » sur l'APP. Sélectionner Wi-Fi SSID avec ITEAD-***** et entrer le mot de passe 12345678, puis retourner à l'APP eWeLink et appuyer sur « Suivant ». Soyez patient jusqu'à ce que l'appairage soit terminé.

Caractéristiques techniques

Modèle	4CHR3/4CHPROR3
Entrée	4CHR3: 100-240V AC 50/60Hz 4CHPROR3: 100-240V AC 50/60Hz (DC: 9-23V)
Chargement Max.	4CHR3: 10A/2200W/gang 16A/3500W/Total 4CHPROR3: 10A/2200W/gang 40A/8800W/Total
FR	433.92MHz
Wi-Fi	IEEE 802.11 b/g/n 2.4GHz
Systèmes d'exploitation	Android & iOS
Température de travail	-10°C~40°C
Matériel	PC V0
Dimensions	145x90x34mm

ⓘ 4CHR3 ne prend pas en charge la télécommande utilisant la fréquence 433,92 MHz.

Présentation du produit

4CHR3

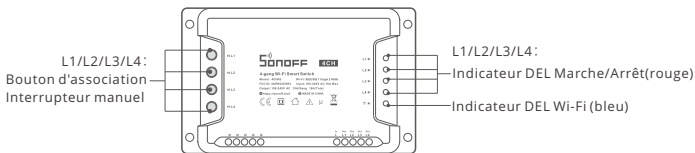

4CHPROR3

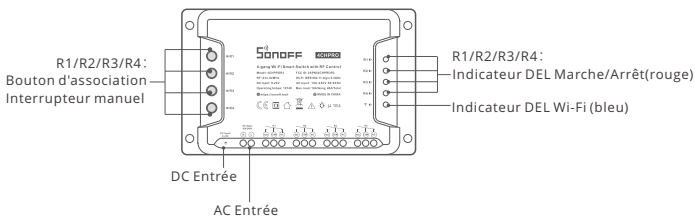

⚠ Le poids du dispositif est inférieur à 1 kg.

Il est recommandé d'installer le dispositif à une hauteur inférieure à 2 m.

Wi-Fi Instruction d'état du voyant

Statut de l'indicateur Wi-Fi LED	Instruction d'état
Clignote (une longue et deux courtes)	Mode de couplage rapide
Est toujours allumée	L'appareil est connecté avec succès
Clignote rapidement	Mode d'appairage compatible
Clignote rapidement une fois	Impossible de trouver le routeur
Clignote rapidement deux fois	Connexion réussie au routeur, mais le Wi-Fi n'est pas connecté.
Clignote rapidement trois fois	Mise à jour

Caractéristiques

Cet appareil est un commutateur intelligent Wi-Fi 4 groupes avec verrouillage automatique, inter-verrouillage et enchevêtrement qui vous permet d'allumer et d'éteindre à distance les appareils connectés via votre téléphone intelligent, de programmer l'allumage ou l'extinction, de les partager avec votre famille pour les contrôler ensemble.



Appli télécommande



Planification



Contrôle vocal



Contrôle partagé



Scènes intelligentes



Auto-bloquant



Interverrouillage



Avance lente



Télécommande FR



État de mise sous tension



Ajouter une caméra



Contrôle via LAN

Association de la télécommande FR

4CHPROR3 prend en charge la télécommande utilisant la bande de fréquence 433.92 MHz pour allumer/éteindre, et chaque canal peut être utilisé indépendamment. Le système permet la communication sans fil à courte portée, mais n'utilise pas le réseau Wi-Fi.

Méthodes d'association :

Appuyez longuement sur le bouton de changement de chaîne à appairer pendant 3 s jusqu'à ce que l'indicateur LED Wi-Fi devienne rouge et « clignote rapidement une fois » et relâchez-le, puis appuyez brièvement sur le bouton à appairer de la télécommande. Si l'indicateur LED Wi-Fi devient rouge et « clignote rapidement une fois », cela indique que le pairage est réussi.

Méthodes de désassociation :

Appuyez longuement sur le bouton de changement de chaîne à supprimer pendant 5 s jusqu'à ce que l'indicateur LED Wi-Fi devienne rouge et « clignote rapidement deux fois » et relâchez-le, puis appuyez brièvement sur le bouton à supprimer de la télécommande. Si l'indicateur LED Wi-Fi devient rouge et « clignote rapidement une fois », cela indique que le code est effacé.

Réseau de commutation

Si vous devez changer de réseau, maintenez sur n'importe quel bouton d'appairage pendant 5s jusqu'à ce que le voyant lumineux Wi-Fi change en un cycle de deux clignotements courts et un clignotement long, puis relâchez et l'appareil passe en mode de couplage rapide, puis vous pouvez à nouveau vous appairer.

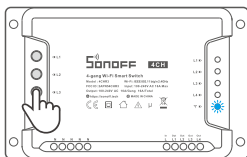

Rétablissement des paramètres d'usine

La suppression de l'appareil sur l'application eWeLink indique que vous le restaurez aux réglages d'usine.

Problèmes courants

Q : Pourquoi mon appareil reste-t-il « Hors ligne » ?

A: Un appareil que vous venez d'ajouter requiert 1 à 2 minutes pour se connecter au Wi-Fi et au réseau. S'il reste hors ligne pendant une durée prolongée, voyez les informations données par l'indicateur Wi-Fi :

1. L'indicateur Wi-Fi bleu clignote brièvement une fois par seconde. Cela indique que l'interrupteur ne réussit pas à se connecter à votre Wi-Fi.
 - ① Il se peut que vous ayez saisi un mot de passe Wi-Fi incorrect.
 - ② Peut-être que votre interrupteur est trop éloigné de votre router ou que votre environnement contient des interférences. Rapprochez l'interrupteur du router si possible. En cas d'échec, ajoutez-le de nouveau.
 - ③ La fréquence Wi-Fi 5G n'est pas prise en charge. Seule la fréquence 2.4 GHz peut être utilisée.
 - ④ Le filtrage d'adresse MAC est peut-être activé. Désactivez le filtrage MAC.

Si aucune des méthodes ci-dessus n'a résolu le problème, vous pouvez ouvrir le réseau de données mobile sur votre téléphone pour créer un point d'accès sans fil Wi-Fi, puis ensuite ajouter à nouveau l'appareil.

2. L'indicateur bleu clignote rapidement deux fois par seconde, ce qui indique que l'interrupteur est connecté au Wi-Fi mais n'arrive pas à se connecter au serveur. Vérifiez que le réseau fonctionne correctement. Si l'indicateur clignote deux fois rapidement, cela indique que votre réseau est instable, pas que le dispositif est en panne. Si votre réseau est normal, essayez d'éteindre l'appareil et le redémarrer.

Istruzioni per l'uso

1. Spegnimento

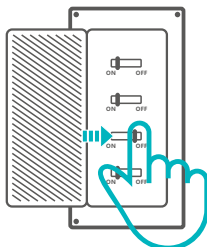

⚠ Per evitare scosse elettriche, consultare il rivenditore o un professionista qualificato per assistenza durante l'installazione e la riparazione!

2. Istruzioni per il cablaggio

Istruzioni per il cablaggio della lampada:

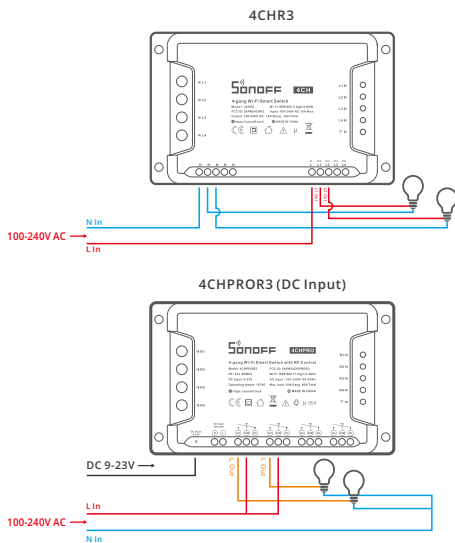

4CHPROR3 (AC Input)

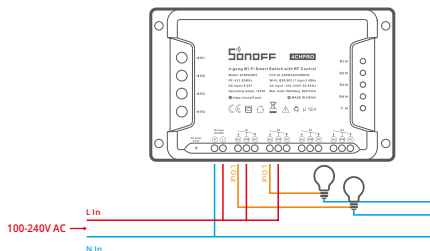

Istruzioni per il collegamento della presa (non collegare se non è presente un cavo di terra):

4CHR3

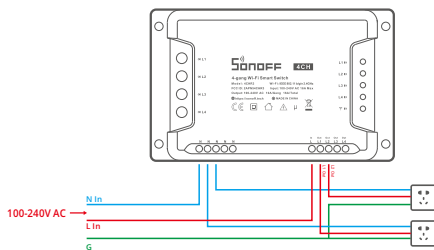

4CHPROR3 (DC Input)

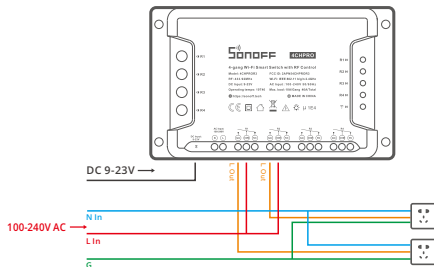

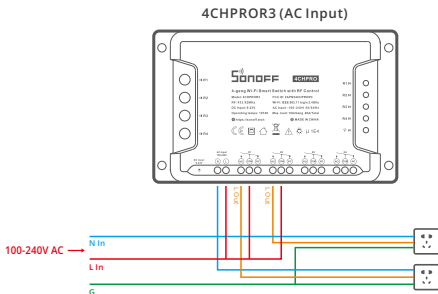

⚠ Accertarsi che tutti i cavi siano collegati correttamente.

3. Scarica la APP

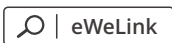

Android™ & iOS

4. Accensione

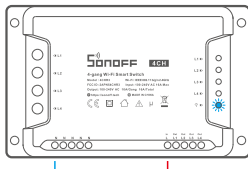

Dopo l'accensione, il dispositivo entrerà nella modalità di accoppiamento (Touch) durante il primo utilizzo, l'indicatore LED del Wi-Fi passa a "un ciclo di due lampeggi brevi e uno lungo".

⚠ Il dispositivo uscirà dalla modalità di abbinamento rapido (Touch) se non abbinato entro 3 minuti. Se avete necessità di effettuare nuovamente l'accesso, Premere a lungo qualsiasi pulsante di accoppiamento 5 sec fino a quando la spia LED del Wi-Fi lampeggia ciclicamente due volte velocemente ed una volta a lungo, quindi rilasciare.

5. Aggiungere il dispositivo

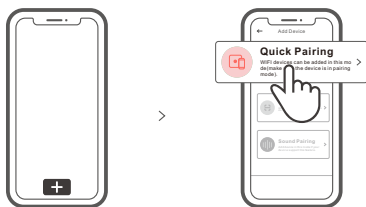

Toccare "+" e selezionare "Accoppiamento rapido", quindi procedere seguendo le indicazioni dell'APP.

Modalità di accoppiamento compatibile

Se non è possibile accedere alla Modalità di accoppiamento rapido (Touch), provare con la "Modalità di accoppiamento compatibile" per eseguire l'accoppiamento.

- 1 Premere a lungo qualsiasi tasto di configurazione per 5 sec. fino a quando l'indicatore LED Wi-Fi inizia a lampeggiare con un ciclo di due lampeggi brevi e un lampeggio lungo e quindi rilasciarlo. Premere di nuovo a lungo qualsiasi tasto di configurazione per 5 sec. fino a quando l'indicatore LED Wi-Fi lampeggia rapidamente. A questo punto, il dispositivo entra in Modalità di accoppiamento compatibile.
- 2 Toccare "+" e selezionare " Modalità di accoppiamento compatibile " sull'APP.
Selezionare l'SSID Wi-Fi con ITEAD-***** e inserire la password 12345678, quindi tornare indietro all'APP eWeLink e toccare "Avanti". Pazientare fino al completamento dell'accoppiamento.

Specifiche

Modello	4CHR3/4CHPROR3
Ingresso	4CHR3: 100-240V AC 50/60Hz 4CHPROR3: 100-240V AC 50/60Hz (DC: 9-23V)
Potenza massima.	4CHR3: 10A/2200W/Canale 16A/3500W/Total 4CHPROR3: 10A/2200W/Canale 40A/8800W/Total
RF	433.92MHz
Wi-Fi	IEEE 802.11 b/g/n 2.4GHz
Sistemi operativi	Android & iOS
Temperatura di funzionamento	-10°C~40°C
Materiali	PC V0
Dimensioni	145x90x34mm

⚠ 4CHR3 non supporta il telecomando a 433,92 MHz.

Introduzione al prodotto

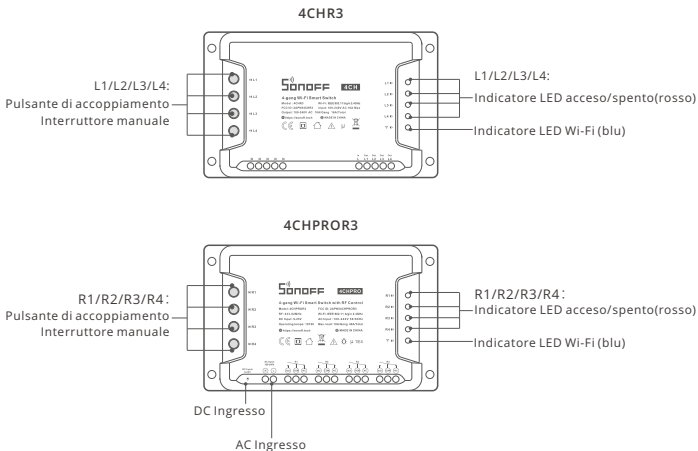

- ⚠ Il peso del dispositivo è inferiore a 1 kg.
Si raccomanda un'altezza di installazione inferiore a 2 m.

Istruzioni sullo stato dell'indicatore Wi-Fi LED

Stato dell'indicatore Wi-Fi LED	Istruzioni sullo stato
Il LED blu un ciclo di due lampeggi brevi e uno lungo	Modalità di accoppiamento rapido
Il LED blu costantemente accesa	Il collegamento del dispositivo è stato eseguito correttamente
Il LED blu che lampeggia rapidamente	Modalità di accoppiamento compatibile
Il LED blu che lampeggia rapidamente una volta sola	Impossibile trovare il router
Il LED blu che lampeggia rapidamente per due volte	Il collegamento con il router è stato eseguito correttamente ma il Wi-Fi non è connesso.
Il LED blu che lampeggia rapidamente per tre volte	Aggiornamento

Caratteristiche

Questo dispositivo è uno Smart Switch Wi-Fi a 4 canali con funzioni di auto-bloccaggio, interblocco e inching che consente di accendere/spegnere il dispositivo da remoto, programmarlo o condividerlo con la famiglia per controllarlo insieme.



Telecomando via APP



Programmazione



Controllo vocale



Controllo della condivisione



Scene intelligenti



Auto-bloccaggio



Interblocco



A impulsi



Telecomando a RF



Stato di accensione



Aggiungere fotocamera



Controllo LAN

Accoppiamento telecomando RF

4CHPROR3 supporta il telecomando con banda di frequenza 433,92 MHz per l'accensione/spegnimento e ciascun canale può associarlo in modo indipendente, in quanto si tratta di un controllo senza fili locale a corto raggio, non di un controllo tramite Wi-Fi.

Metodi di accoppiamento:

Premere a lungo il pulsante dell'interruttore di canale da associare per 3s, fino a quando l'indicatore LED Wi-Fi diventa rosso e "lampeggia rapidamente una volta" e rilasciare; quindi premere brevemente il pulsante da associare sul telecomando. Se l'indicatore LED Wi-Fi diventa rosso e "lampeggia rapidamente una volta", significa che l'accoppiamento è riuscito.

Metodi di cancellazione:

Premere a lungo il pulsante dell'interruttore di canale da cancellare per 5s fino a quando l'indicatore LED Wi-Fi diventa rosso e "lampeggia rapidamente due volte" e rilasciare; quindi premere brevemente il pulsante da cancellare sul telecomando. Se l'indicatore LED Wi-Fi diventa rosso e "lampeggia rapidamente una volta", significa che il codice è stato cancellato.

Инструкция по эксплуатации

1. Выключить

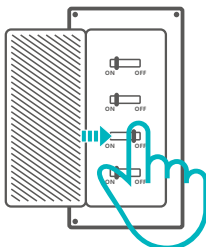

⚠ Во избежание поражения электрическим током при установке и ремонте обращайтесь за консультациями к продавцу или квалифицированному специалисту!

2. Инструкции по проводке

Инструкция по подключению проводки освещения:

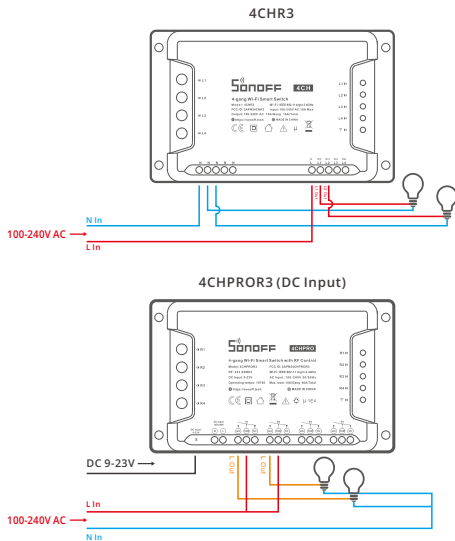

4CHPROR3 (AC Input)



Схема присоединения провода в контрольной розетке(если нет заземляющего провода, подключение не требуется):

4CHR3



4CHPROR3 (DC Input)

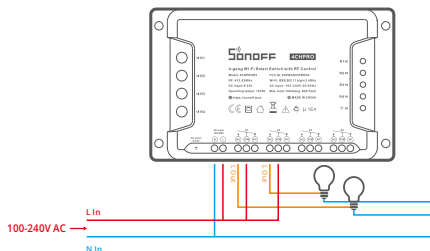
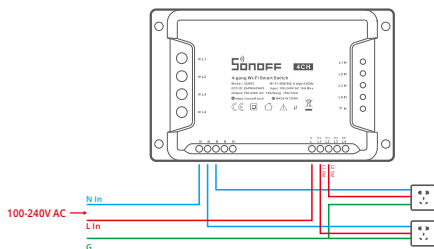
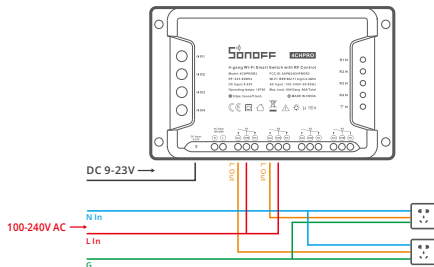

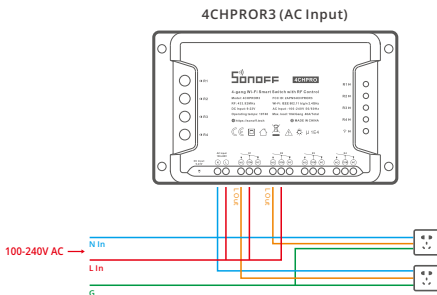

⚠ Проверьте, что все провода подключены правильно.

3. Скачать приложение

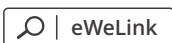

Android™ & iOS

4. Включить

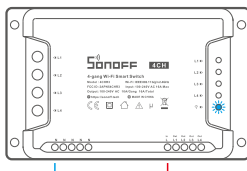

После первого включения устройство перейдет в режим быстрого сопряжения. светодиодный индикатор Wi-Fi начнет мигать в режиме «два раза коротко, один раз длинно».

⚠ Устройство выйдет из режима быстрого сопряжения (Touch), если сопряжение не будет выполнено в течение 3 минут. Если нужно войти снова, нажмите и удерживайте любой кнопку конфигурации 5 секунд, пока индикатор Wi-Fi не изменится по очереди на два коротких и одно длинное мигание, затем отпустите.

5. Добавить устройство

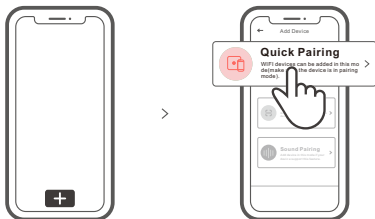

Коснитесь «+» и выберите «Быстрое связывание», затем выполняйте действия после появления подсказки в приложении.

Режим совместимого соединения

Если вход в режим быстрого связывания устройств (касание) выполнить не удалось, для установки связи попробуйте «Режим совместимого соединения».

- 1 Выполняйте долгое нажатие любой кнопку конфигурации на протяжении 5 с, пока не начнет мигать светодиодный индикатор Wi-Fi — цикл работы индикатора выглядит как две короткие вспышки и одна длинная. Затем отпустите кнопку. Выполняйте долгое нажатие любой кнопку конфигурации на протяжении 5 с, пока светодиодный индикатор Wi-Fi не начнет быстро мигать. Затем устройство переходит в режим совместимого соединения.
- 2 Коснитесь «+» и выберите «Режим совместимого соединения» в приложении. Выберите SSID Wi-Fi в ITEAD-***** и введите пароль 12345678, затем вернитесь в приложение eWeLink и коснитесь «Далее». Подождите некоторое время, пока не завершится установка соединения.

Технические характеристики

Модель	4CHR3/4CHPROR3
входной	4CHR3: 100-240В пер. 50/60Гц 4CHPROR3: 100-240В пер. 50/60Гц (DC: 9-23В)
Макс. нагрузка	4CHR3: 10А/2200W/кажд. 16А/3500W/Всего 4CHPROR3: 10А/2200W/кажд. 40А/8800W/Всего
РЧ	433,92 МГц
Стандарт Wi-Fi	IEEE 802.11 b/g/n 2.4GHz
Операционные системы	Android & iOS
Рабочая температура	-10°C~40°C
Материалы	PC V0
Размеры	145x90x34 мм

⚠ 4CHR3 не поддерживает пульт с частотой 433,92 МГц.

Знакомство с изделием

4CHR3

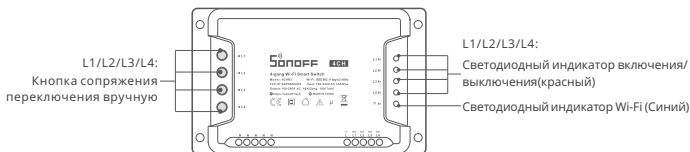

4CHPROR3

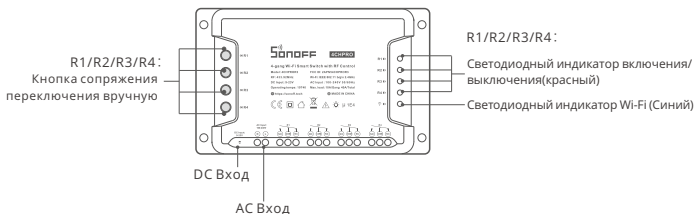

⚠ Вес устройства составляет менее 1kg.

Рекомендуется устанавливать устройство на высоту менее 2м.

Инструкция режима светодиодного индикатора

Режим светодиодного индикатора	Описание режима
Мигает голубой светодиодная лампочка (один длинный и два коротких)	Режим быстрого сопряжения
светодиодная синего цвета всегда горит	Устройство успешно подключено
светодиодная синего цвета быстро мигает	Режим совместимого соединения
светодиодная синего цвета быстро мигает один раз	Невозможно найти роутер
светодиодная синего цвета быстро мигает два раза	Успешное подключение к маршрутизатору, но Wi-Fi не подключен
светодиодная синего цвета быстро мигает три раза	Обновление

Функции

Данное устройство – это 4x групповой электронный переключатель Wi-Fi с автоматической блокировкой, пере-блокировкой и регулировкой, позволяющий дистанционно включать / выключать устройство, планировать его включение / выключение или делиться им семьей для совместного управления.



Управ. прилож.



Расписания



Управл. голосом



Доступ д/управл.



Смарт-сюжеты



Автоматическая
блокировка



Пере-блокировка



Регулировка



РЧ-пульт



Добавить камеру



Режим включения



Управл. пров. сетью

Сопряжение с помощью РЧ-пульта

4СНРR03 поддерживает дистанционный контроллер с частотой 433,92 МГц, с помощью которого можно включать/выключать оборудование. При этом каждый канал программируется отдельно, а управление представляет собой локальное беспроводное управление на коротком расстоянии, а не по Wi-Fi.

Способы сопряжения:

Выполняйте долгое нажатие кнопки переключения каналов в течение 3 с, пока цвет СВЕТОДИОДНОГО индикатора Wi-Fi не изменится на красный, а индикатор «быстро мигнул один раз», затем отпустите и выполните краткое нажатие кнопки для связывания с пультом дистанционного управления. Если цвет СВЕТОДИОДНОГО индикатора Wi-Fi изменился на красный, а индикатор «быстро мигнул один раз», это означает, что связывание с пультом дистанционного управления выполнено успешно.

Способы сброса сопряжения:

Для очистки кода выполняйте долгое нажатие кнопки переключения каналов в течение 5 с, пока цвет СВЕТОДИОДНОГО индикатора Wi-Fi не изменится на красный, а индикатор «быстро мигнет дважды», затем отпустите и выполните краткое нажатие кнопки для очистки кода на пульте дистанционного управления. Если цвет СВЕТОДИОДНОГО индикатора Wi-Fi изменился на красный, а индикатор «быстро мигнул один раз», это означает, что код очищен.

Переключить сеть

Если Вам необходимо переключить сеть, нажмите и удерживайте любой кнопку конфигурации 5 с. Когда светодиодный индикатор Wi-Fi изменится на цикл из двух коротких и одного длинного мигания, отпустите. Устройство перейдет в режим быстрого сопряжения, после чего Вы можете снова выполнить сопряжение.

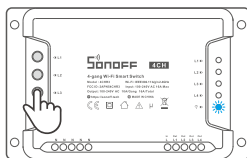

Сброс до заводских настроек

Удаление устройства в приложении eWeLink означает, что Вы восстанавливаете его до заводских настроек.

Стандартные проблемы

В: Почему устройство не подключается к сети?

О: Для подключения нового устройства к сети Wi-Fi и Интернету требуется 1-2 минуты. Если устройство не подключается к сети дольше, определить причину проблемы можно по статусу синего индикатора Wi-Fi. Возможные варианты:

1. Синий индикатор Wi-Fi быстро мигает раз в секунду, что означает, что коммутатору не удалось подключиться к вашей сети Wi-Fi:
 - ① Возможно, вы неправильно ввели пароль от сети Wi-Fi.
 - ② Возможно, расстояние между коммутатором и вашим роутером слишком велико либо окружение создает помехи. Попробуйте приблизить коммутатор к роутеру.
 - ③ Сеть Wi-Fi 5G не поддерживается, устройство поддерживает только беспроводную сеть 2,4 ГГц.
 - ④ Возможно, открыта фильтрация MAC-адреса. Отключите ее.

Если ни один из перечисленных методов не устранил проблему, можно включить мобильную сеть для передачи данных на телефоне и создать точку доступа Wi-Fi, после чего снова добавить устройство.

2. Синий индикатор быстро мигает два раза в секунду, что означает, что устройство подключено к сети Wi-Fi, но не подключилось к серверу.

Убедитесь, что ваша сеть работает стабильно. Если ситуация с двойным быстрым миганием возникает часто, это указывает на нестабильную сеть, а не на неполадки в работе изделия. Если сеть работает нормально, попробуйте выключите и перезапустите коммутатор.

FCC Warning

Changes or modifications not expressly approved by the party responsible for compliance could avoid the user's authority to operate the equipment.

This device complies with part 15 of the FCC Rules. Operation is subject to the following two conditions: (1) This device may not cause harmful interference, and (2) this device must accept any interference received, including interference that may cause undesired operation.

FCC Radiation Exposure Statement:

This equipment complies with FCC radiation exposure limits set forth for an uncontrolled environment. This equipment should be installed and operated with minimum distance 20cm between the radiator & your body. This transmitter must not be co-located or operating in conjunction with any other antenna or transmitter.

Note:

This equipment has been tested and found to comply with the limits for a Class B digital device, pursuant to part 15 of the FCC Rules. These limits are designed to provide reasonable protection against harmful interference in a residential installation. This equipment generates, uses and can radiate radio frequency energy and, if not installed and used in accordance with the instructions, may cause harmful interference to radio communications. However, there is no guarantee that interference will not occur in a particular installation. If this equipment does cause harmful interference to radio or television reception, which can be determined by turning the equipment off and on, the user is encouraged to try to correct the interference by one or more of the following measures:

- Reorient or relocate the receiving antenna.
- Increase the separation between the equipment and receiver.
- Connect the equipment into an outlet on a circuit different from that to which the receiver is connected.
- Consult the dealer or an experienced radio/TV technician for help.

Hereby, Shenzhen Sonoff Technologies Co., Ltd. declares that the radio equipment type 4CHR3/4CHPROR3 is in compliance with Directive 2014/53/EU. The full text of the EU declaration of conformity is available at the following internet address:

<https://sonoff.tech/usermanuals>

TX Frequency:

WiFi: 2412-2472MHz

RX Frequency:

WiFi: 2412-2472MHz SRD: 433.92MHz

Output Power:

15.55dBm

16.3dBm(802.11b), 17.16dBm(802.11g), 17.38dBm(802.11n20)

The logo features the word "SONOFF" in a bold, black, sans-serif font. Above the letter "O" are three curved lines representing radio signal waves.

Shenzhen Sonoff Technologies Co., Ltd.

1001, BLDG8, Lianhua Industrial Park, shenzhen, GD, China
ZIP code: 518000 Website: sonoff.tech

MADE IN CHINA

