

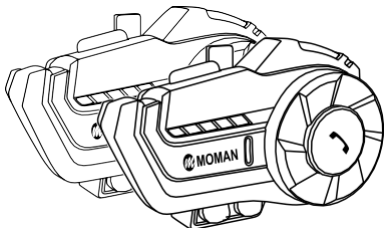

DeepL

Abbonat  
Per ulter

 **MAMMA**



**H2**

Cuffia Interfono casco Kit  
2 piloti

## Manuale d'uso

Grazie per aver scelto il prodotto MOMAN. Si prega di leggere attentamente il presente manuale prima dell'uso e di seguire tutte le istruzioni ivi riportate.

## Cura del prodotto MOMAN

- Conservare il prodotto in un ambiente asciutto, pulito e privo di polvere.
- Tenere lontano dal prodotto sostanze chimiche corrosive, liquidi e fonti di calore per evitare danni meccanici.
- Per la pulizia del prodotto, utilizzare solo un panno morbido e asciutto. Il malfunzionamento può essere causato da cadute, urti di forze esterne.
- Non tentare di smontare il prodotto. Tale operazione annulla la garanzia.
- In caso di malfunzionamenti, far controllare o riparare il prodotto da tecnici autorizzati.
- La mancata osservanza di tutte le istruzioni può causare danni alla meccanica. La garanzia non si applica agli errori umani.

## Elenco dei pac

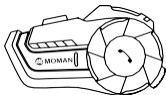

Citofono x2

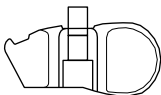

Clip in velcro  
x2

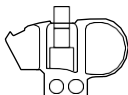

Clip posteriore x2

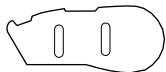

Chiusure a  
gancio e ad  
anello x2

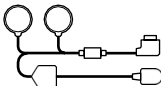

1 coppia di altoparlanti  
con microfono x2



Manuale x1

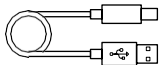

Cavo USB x2



Driver per viti x2



Velcro per cuffie x8

## Introduzione al prodotto

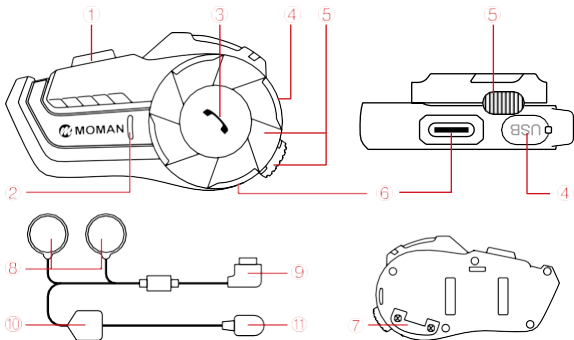

① Tasto On/Off  
Spia luminosa ②

③ Tasto funzione

④ Interfaccia di  
ricarica ⑤  
Manopola ⑥  
Interfaccia cuffie

⑦ Fibbia con  
patta ⑧  
Altoparlante ⑨  
Spina per  
cuffie

⑩ Adesivo a  
forma di farfalla  
⑪ Microfono

## Operazione

### 1. Accensione/spengimento

ON: premere il tasto On/Off per 2 secondi. Quando si sente la richiesta vocale, l'indicatore blu lampeggia due volte. Il sistema entra in modalità standby.



OFF: premere il tasto On/Off per 2 secondi. Quando si sente la richiesta vocale, l'indicatore rosso lampeggia due volte.

## 2. Accoppiamento e disconnessione

### 2.1 con

l'accoppiamento di due

citofoni:

- (1) Accendere due citofoni e gli indicatori blu lampeggiano due volte. Gli indicatori rosso e blu lampeggiano alternativamente, il che significa che due citofoni sono in attesa di essere accoppiati via Bluetooth.
- (2) Quindi, premere il tasto di accensione/spegnimento di uno dei due mentre l'indicatore blu lampeggia rapidamente con la richiesta vocale "Ricerca interfono"; l'indicatore rosso e blu dell'altro continua a lampeggiare alternativamente. Dopo qualche minuto, i due apparecchi vengono accoppiati automaticamente e l'indicatore blu lampeggia lentamente.

Disconnessione:

Premere il tasto funzione per 2 secondi per scollegare i citofoni. Premerlo nuovamente per ricollegarli.

- ※ La distanza tra il citofono e il telefono cellulare deve essere di 1 metro.
- ※ Quando due citofoni vengono accoppiati correttamente, non è necessario accoppiarli ripetutamente. In modalità standby, l'accoppiamento avviene automaticamente dopo alcuni secondi.
- ※ La funzione di connessione automatica è disponibile entro cinque minuti dalla disconnessione. Se la connessione fallisce di nuovo, è possibile premere manualmente una volta il tasto funzione per la ricerca e l'abbinamento.

### 2.2 con telefono cellulare

- (1) Dopo l'accensione, l'indicatore blu lampeggia due volte. L'indicatore rosso e blu lampeggiano alternativamente, il che significa che il citofono è in attesa di essere accoppiato alla rete Bluetooth.
  - (2) Attivare la funzione Bluetooth del telefono cellulare, cercare e selezionare "MOMAN H2" per collegarlo e accoppiarlo. La voce chiederà "Bluetooth connesso".
- ※ La distanza tra il citofono e il telefono cellulare deve essere di 1 metro.

※ Se il citofono ha un record di accoppiamento con il telefono cellulare, saranno collegati dopo l'accensione, a condizione che il Bluetooth sia acceso.



### 3. Controllo del telefono

Rispondere alla chiamata: premere il tasto funzione

Risposta automatica: Quando il telefono chiama e non c'è alcuna operazione dopo 8 secondi, risponde automaticamente alla chiamata.

Rifiutare la chiamata: premere e tenere premuto il tasto funzione per 3 secondi finché non si sente un "bip".

Terminare la chiamata: premere il tasto funzione.

Ricomposizione: In modalità standby, premere due volte il tasto On/Off per comporre il numero dell'ultima chiamata.

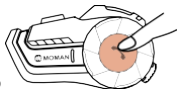

### 4. Musica

(1) In modalità di connessione Bluetooth, premere il tasto funzione per riprodurre/ mettere in pausa la musica.

(2) Musica successiva: ruotare la manopola in senso antiorario.

(3) Musica precedente: ruotare la manopola in senso orario.

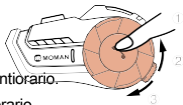

### 5. Regolazione del volume

(1) Diminuire: ruotare continuamente la manopola in senso antiorario.

(2) Aumento: ruotare continuamente la manopola in senso orario.

※ È presente un allarme vocale per due volumi alti o due bassi.

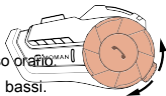

### 6. Radio FM

(1) Accensione: in modalità standby, premere due volte il tasto funzione per passare alla radio FM.

(2) Selezione dei canali: ruotare rapidamente la manopola e rilasciarla per regolare e selezionare i canali. Ruotare continuamente la manopola per selezionare canali diversi. Ruotare continuamente

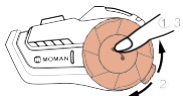

la manopola per accedere alla regolazione del volume.

(3) Spegnimento: premere due volte il tasto funzione per tornare indietro.

alla modalità precedente.

※ Se il segnale è debole all'interno, si può provare ad accendere la radio FM vicino alla finestra o in un luogo aperto.

※ Quando la radio FM è accesa e c'è una telefonata, l'apparecchio interrompe automaticamente la radio FM e si collega al telefono cellulare. Ritorna alla radio FM quando la chiamata termina.

## 7. Interruttore multimodale

### 7.1 Tra citofono e musica/radio FM:

(1) In modalità interfono, premere il tasto funzione per 2 secondi e sentire un "bip", che indica l'uscita dalla modalità interfono, e passare alla modalità Musica/Radio FM;

(2) Attivare/disattivare la radio FM: Premere due volte il tasto funzione;  
Attivazione/disattivazione della musica: premere brevemente il tasto funzione;  
Per tornare al citofono: premere a lungo il tasto funzione.

### 7.2 Tra citofono e telefono cellulare:

(1) Se la macchina è collegata al telefono cellulare, l'interfono si disconnette quando c'è una chiamata. Quando la chiamata termina, il sistema torna in modalità interfono dopo 5 secondi.

### 7.3 Priorità di funzione

Livello 1: Telefono

cellulare Livello 2:

Citofono

Livello 3: Musica/Radio FM

## 8. Lingua

Quando è acceso, premere il tasto On/Off e ruotare la manopola per cambiare la lingua della richiesta vocale.

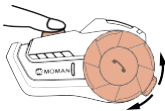

## Installazione

### 1. Metodo 1: installazione con clip posteriore

- ① Utilizzare il cacciavite per allentare le viti della clip posteriore in modo che possa aprirsi correttamente.
- ② Aprire la fodera del casco, inserire la clip nella posizione corretta sul lato sinistro del casco e stringere la vite.
- ③ Far scorrere il citofono nella fessura della clip posteriore per assicurarsi che si blocchi saldamente.
- ④ Aprire la fodera del casco (posizione delle orecchie), pulire la superficie EPS del casco e attaccare un pezzo di velcro di corno sui lati destro e sinistro del casco.

Incollare l'altoparlante sulla superficie fissa in velcro e l'altoparlante con linea corta deve essere installato vicino alla macchina. Fissare il microfono e sistemare il rivestimento del casco e il cavo.

- ⑥ Inserire la cuffia nel jack del citofono e legare il cavo della cuffia.

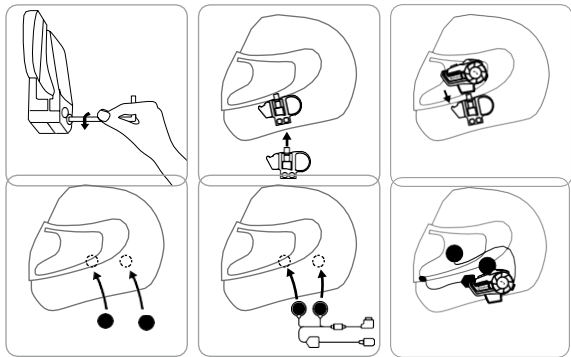



## Metodo 2: installazione con clip in velcro

Separare le chiusure a gancio e ad anello. Prima di tutto, incollare il gancio sulla clip in velcro; scegliere la posizione di installazione giusta sul casco e attaccare il passante alla posizione. Installare l'interfono sulla clip in velcro.

Per l'installazione dei diffusori si può fare riferimento alla descrizione precedente.

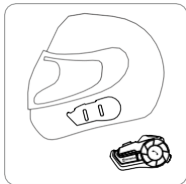
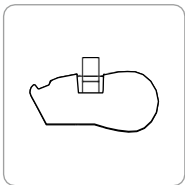
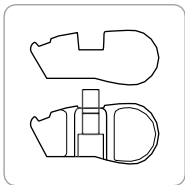
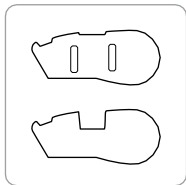

## 2. Come rimuovere l'interfono dal casco

Per prima cosa scollegare le cuffie, quindi premere con un dito la fibbia fissa al centro della clip posteriore (spingendo verso il lato del casco), in modo che il gancio della clip posteriore si stacchi dall'interfono, e spingere l'interfono verso l'alto per farlo scivolare fuori dalla clip posteriore senza problemi per completare lo smontaggio.

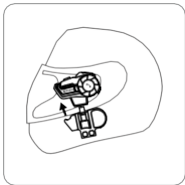
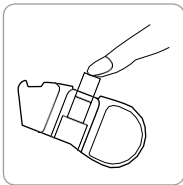
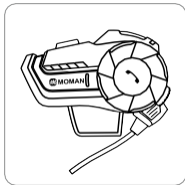

3. Come fissare la spina della cuffia (se necessario) Svitare le viti sul retro del citofono con un cacciavite, aprire lo sportello della fibbia, inserire la cuffia. e stringere le viti. Se è necessario estrarre le cuffie, aprire lo sportello della fibbia svitando le viti.

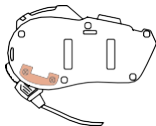

## Installazione

1. Prima di utilizzare il citofono Bluetooth, utilizzare il cavo di ricarica allegato per caricare il citofono. L'interfaccia piccola di tipo C del cavo di ricarica è collegata all'interfaccia di ricarica USB del citofono Bluetooth, mentre il connettore USB grande del cavo di ricarica è collegato alla seguente interfaccia di ricarica per l'alimentazione:

A. Interfaccia USB del computer;

B. Un alimentatore mobile con uscita a 5 V CC;

C. Un adattatore di alimentazione USB con uscita a 5 V CC.

2. Durante la carica, il LED rosso è sempre acceso e, quando è completamente carico, la luce rossa si spegne lentamente. Sono necessarie fino a 2,5 ore per caricare completamente l'unità.

## Specifiche tecniche

Gamma di trasmissione	fino a 800 m
Distanza di connessione con il cellulare	20m
Versione Bluetooth	5.0
Protocollo Bluetooth	A2DP, AVRCP
Porta di ricarica	Tipo-C
Tempo di standby	300H
Orario di lavoro	20H
Batteria	900mA
Tempo di ricarica	2H
Tensione di carica	5V
Diametro dell'altoparlante	40 mm
Gamma di frequenza	2,4 GHz
Intervallo di temperatura	-20~50°C



## Note

1. Se non si utilizza il citofono per un mese o più, si prega di caricarlo una volta ogni due mesi per proteggere la batteria al litio;
2. La temperatura di conservazione di questo prodotto è compresa tra  $-20\text{ }^{\circ}\text{C}$  e  $50\text{ }^{\circ}\text{C}$ , e non conservarlo in ambienti con temperature troppo alte o troppo basse, altrimenti la durata del prodotto ne risentirà;
3. Non esporre il prodotto al fuoco per evitare esplosioni;
4. È possibile aprire solo due viti sul retro del citofono. Non aprire le altre viti del citofono per evitare cortocircuiti della scheda principale o danni alla batteria.

## **Moman (UK) Limited**

---

📍 Unità 25 Basepoint Business Centre, Aviation Park, West Christchurch,  
Regno Unito BH23 6NX

🌐 [www.momanx.com](http://www.momanx.com)

📱 @MomanGlobal

📺 <https://moman.co/youtube>